

**UPOZORNĚNÍ:** Doporučujeme, aby tento výrobek instaloval pouze odborník. Neodpovídáme za žádné škody způsobené nesprávným sestavením, instalací nebo použitím. V případě jakýchkoliv pochybností kontaktujte specialistu prodejce a požádejte o pomoc.







**DŮLEŽITÉ!**

- Z bezpečnostních důvodů musí stěna nebo montážní povrch unést hmotnost držáku i vlastní zobrazovací jednotky, v opačném případě je třeba posílit nosnost stěny.
- Při instalaci je nezbytné použít bezpečné a správné nářadí. V opačném případě může dojít k poškození majetku a/nebo vážnému zranění.
- Ujistěte se, že ve stěně nevedou žádné elektrické kabely, vodovodní trubky nebo plynové rozvody.

**Nářadí potřebné k instalaci:**

- Křížový šroubovák
- Elektrická nebo ruční vrtačka
- Vrták 1/8" (3 mm) + vyhledavač sloupků (instalace na sádkartonovou stěnu)
- Zednický vrták 5/16" (8 mm) (instalace na cihlovou / betonovou stěnu)

**Zkontrolujte, zda spolu s držákem bylo dodáno veškeré příslušenství – sada obsahuje následující díly:**

- |                           |   |                             |  |                     |   |
|---------------------------|---|-----------------------------|--|---------------------|---|
| (A) Kotevní šroub M6 X 2, |  | (B) Hmoždinka do betonu X 2 |  | (C) Podložka M6 X 2 |  |
| (D) Šroub M4x12 X 5       |  | (E) Šroub M6x12 X 4         |   | (F) Imbusový klíč   |  |
| (G) Šroub M8x12 X 4       |  |                             |  |                     |   |

## Instalace nástěnného držáku

### Instalace na sádkartonovou stěnu

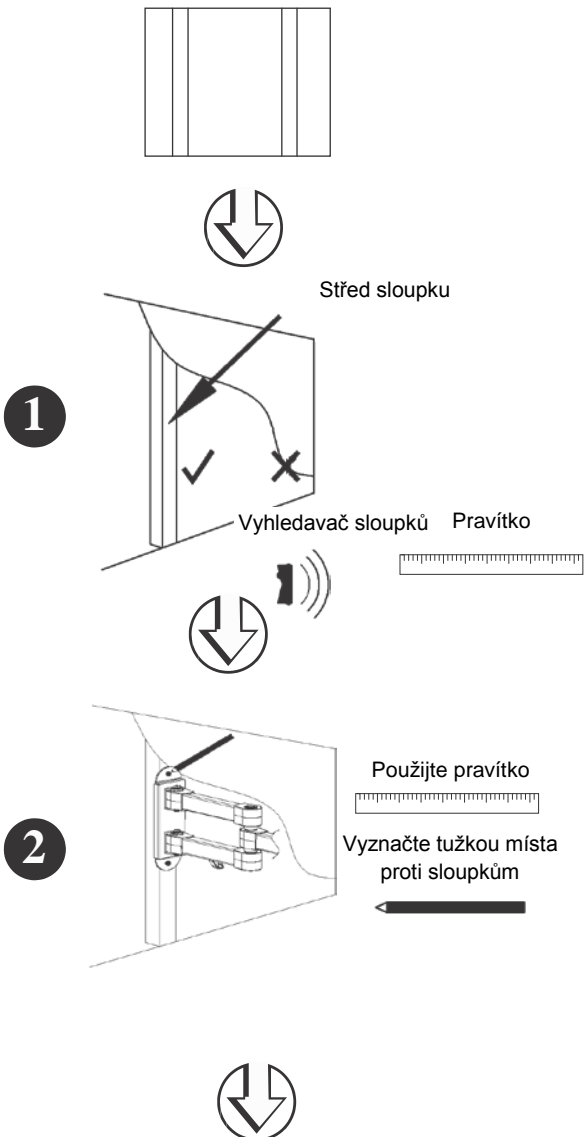

### Instalace na cihlovou/betonovou stěnu

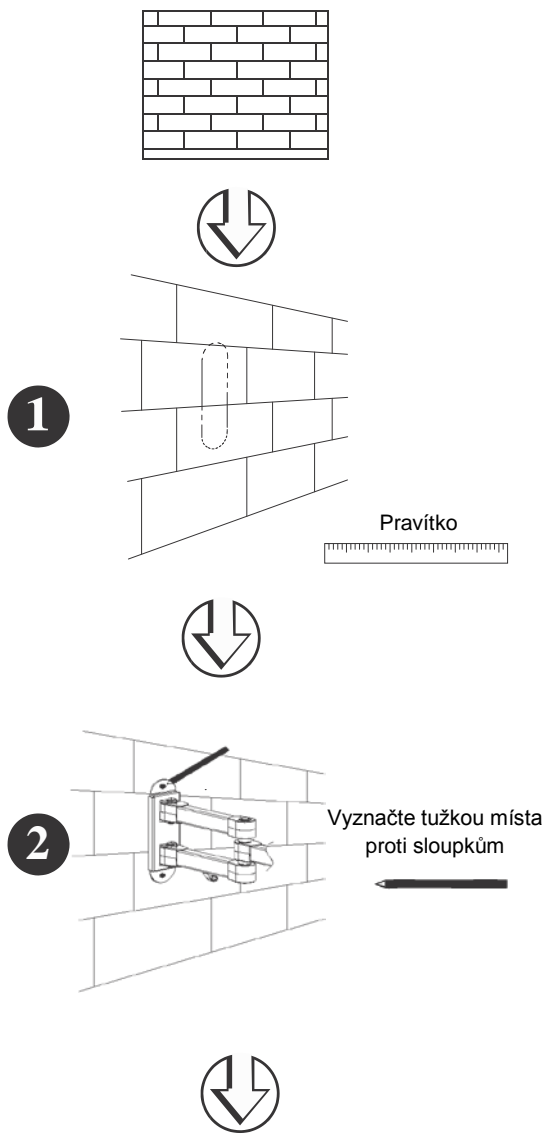

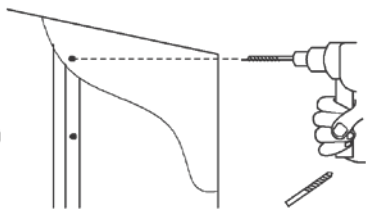
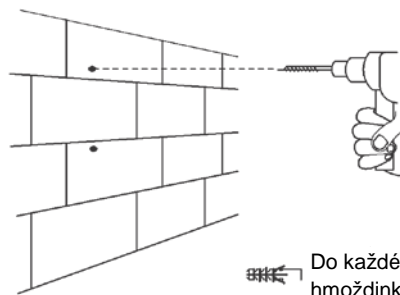
**3****3**

Do každé díry vložte hmoždinku (B)

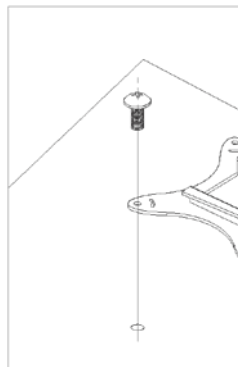

• Připevněte obrazovku k držáku pomocí odpovídajících šroubů.

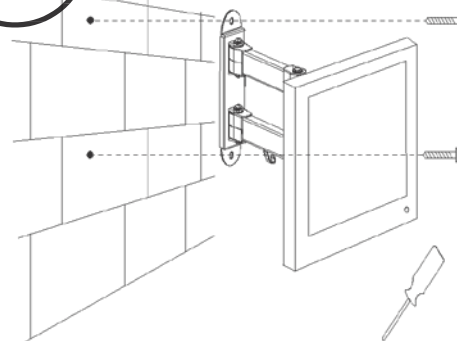
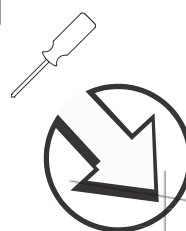
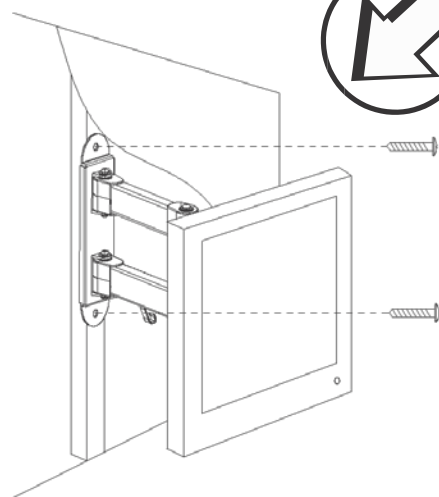
**4**

▪ Připevněte držák ke stěně

**5****5****6**

- Nastavte šroub s maticí umístěný přímo za hlavou držáku pomocí vhodného klíče.
- K nastavení úhlu naklonění či otočení obrazovky jemně uchopte televizi rukama na stranách a opatrně ji posuňte do požadované pozice.

