

UPOZORNENIE: Odporúčame, aby tento výrobok inštaloval iba odborník. Nezodpovedáme za žiadne škody spôsobené nesprávnym zostavením, inštaláciou alebo použitím. V prípade akýchkoľvek pochybností kontaktujte špecialistu predajcu a požiadajte o pomoc.







DÔLEŽITÉ!

- Z bezpečnostných dôvodov musí stena alebo montážny povrch uniesť hmotnosť držiaka i vlastné zobrazovacie jednotky, v opačnom prípade je treba posilniť nosnosť steny.
- Pri inštalácii je nevyhnutné použiť bezpečné a správne náradie. V opačnom prípade môže dôjsť k poškodeniu majetku a/alebo vážnemu zraneniu.
- Uistite sa, či v stene nevedú žiadne elektrické káble, vodovodné trubky alebo plynové rozvody.

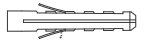
Náradie potrebné k inštalácii:

- Krížový skrutkovač
- Elektrická alebo ručná vŕtačka
- Vrták 1/8" (3 mm) + vyhľadávač stípkov (inštalácia na sadrokartónovú stenu)
- Murársky vrták 5/16" (8 mm) (inštalácia na tehlovú / betónovú stenu)

Skontrolujte, či spolu s držiakom bolo dodané všetko príslušenstvo – sada obsahuje nasledujúce diely:

- | | | | | | |
|----------------------------|---|-----------------------------|---|---------------------|---|
| (A) Kotvová skrutka M6 X 2 |  | (B) Hmoždinka do betónu X 2 |  | (C) Podložka M6 X 2 |  |
| (D) Škrutka M4x12 X 5 |  | (E) Škrutka M6x12 X 4 |  | (F) Imbusový kľúč |  |
| (G) Skrutka M8x12 X 4 |  | | | | |

Inštalácia nástenného držiaka

Inštalácia na sadrokartónovú stenu

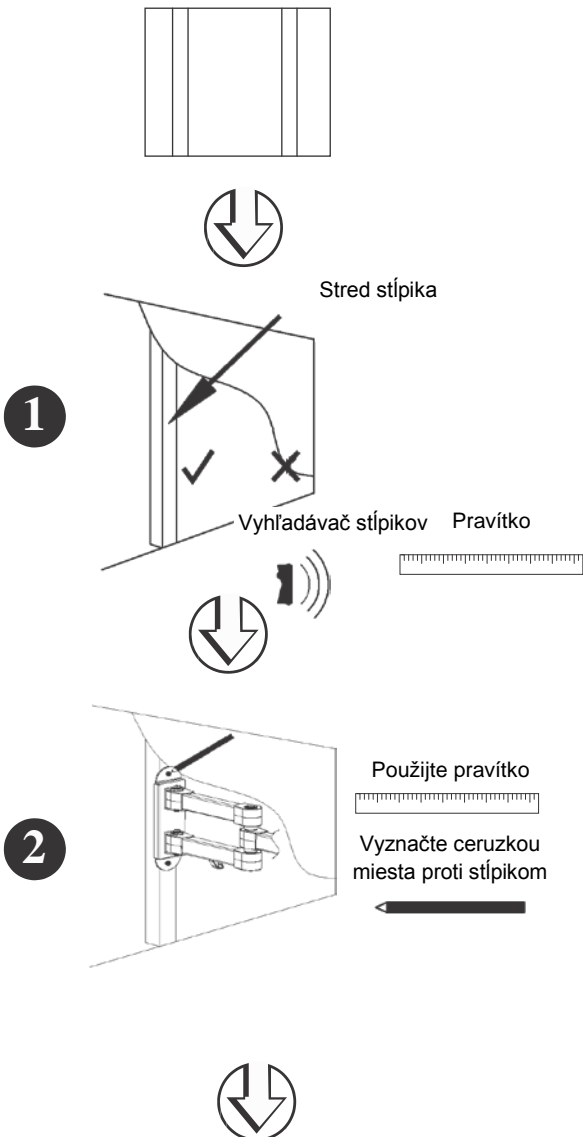

Inštalácia na tehlovú/betónovú stenu

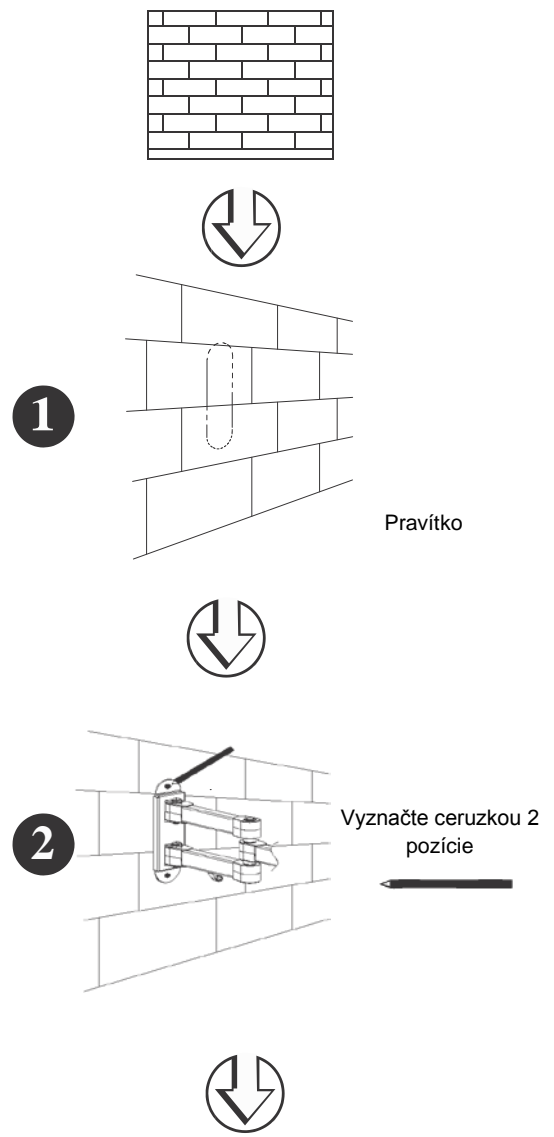

3

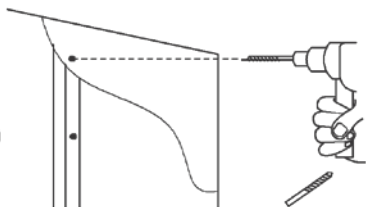

3

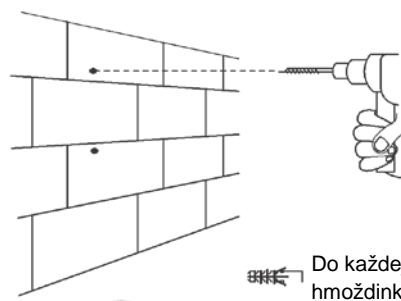

Do každej diery vložte hmoždinku (B)

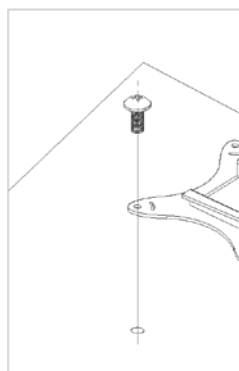

• Pripevníte obrazovku k držiaku pomocou odpovedajúcich skrutiek.

4

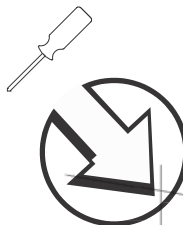
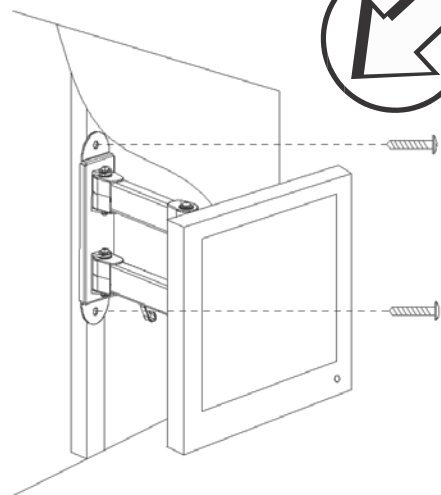

5

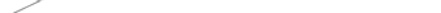

▪ Pripevníte držiak ku stene

5

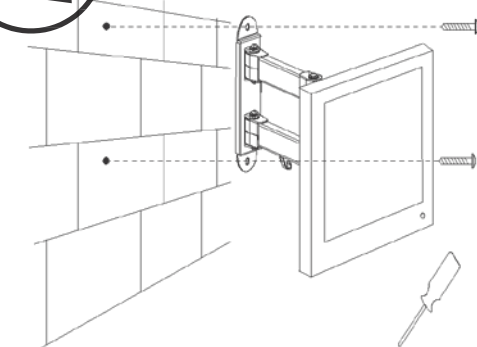

6

- Nastavte skrutku s maticou umiestnený priamo za hlavou držiaku pomocou vhodného kľúča.
- K nastavení uhla naklopenia alebo otočenia obrazovky jemne uchopte televíziu rukami na stranách a opatrne ju posuňte do požadovanej pozície.

