

UPOZORNĚNÍ: Doporučujeme, aby tento výrobek instaloval pouze odborník. Neodpovídáme za žádné škody způsobené nesprávným sestavením, instalací nebo použitím. V případě jakýchkoliv pochybností kontaktujte specialistu prodejce a požádejte o pomoc.







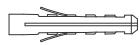

DŮLEŽITÉ!

- Z bezpečnostních důvodů musí stěna nebo montážní povrch unést hmotnost držáku i vlastní zobrazovací jednotky, v opačném případě je třeba posílit nosnost stěny.
- Při instalaci je nezbytné použít bezpečné a správné nářadí. V opačném případě může dojít k poškození majetku a/nebo vážnému zranění.
- Ujistěte se, že ve stěně nevedou žádné elektrické kabely, vodovodní trubky nebo plynové rozvody.

Nářadí potřebné k instalaci:

- Křížový šroubovák
- Elektrická nebo ruční vrtačka
- Vrták 1/8" (3 mm) + vyhledavač sloupků (instalace na sádkartonovou stěnu)
- Zednický vrták 5/16" (8 mm) (instalace na cihlovou / betonovou stěnu)

Zkontrolujte, zda spolu s držákem bylo dodáno veškeré příslušenství – sada obsahuje následující díly:

- | | | | | | |
|-----------------------|---|-----------------------------|---|-------------------------------|---|
| (A) Kotevní šroub X 2 |  | (B) Hmoždinka do betonu X 2 |  | (C) Plastová záklopka X 1 |  |
| (D) Šroub M4x12 X 4 |  | (E) Šroub M4x30 X 4 |  | (F) Malá rozpěrná vložka X 4 |  |
| (G) Šroub M6x12 X 4 |  | (H) Šroub M6x35 X 4 |  | (I) Velká rozpěrná vložka X 4 |  |

Instalace nástěnného držáku

Instalace na sádkartonovou stěnu

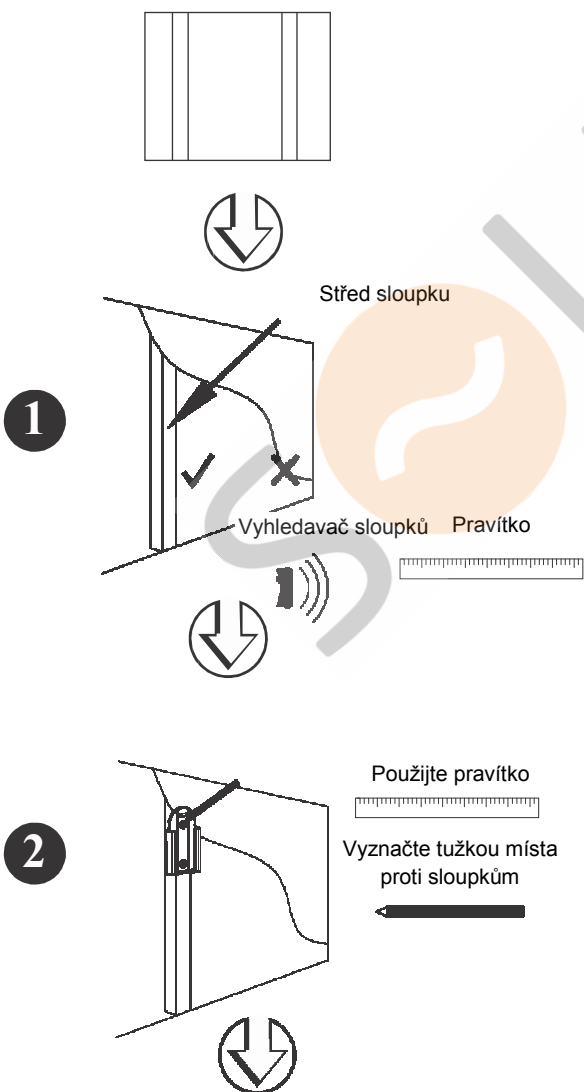

Instalace na cihlovou/betonovou stěnu

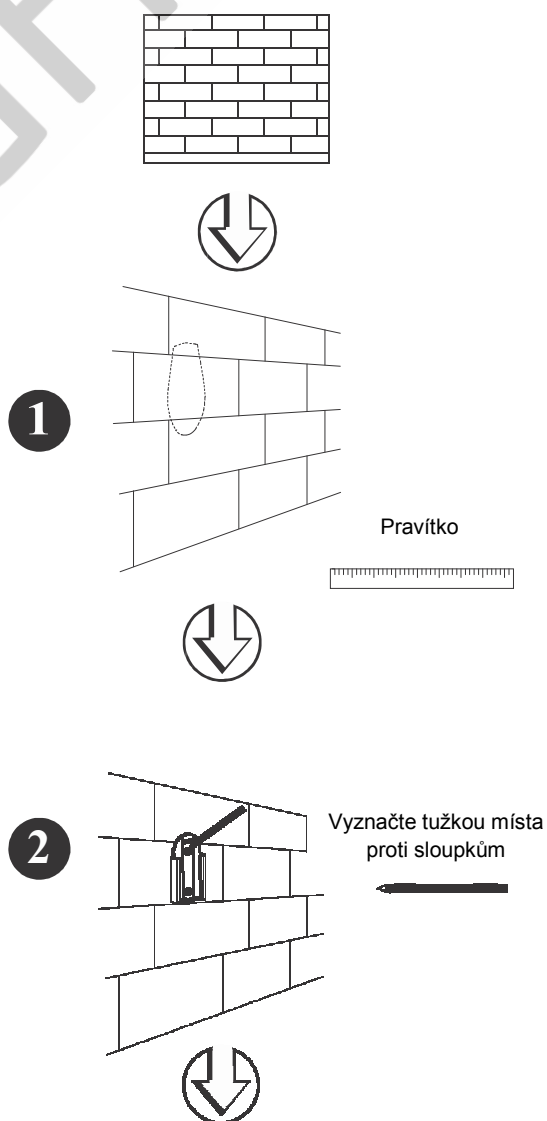

3

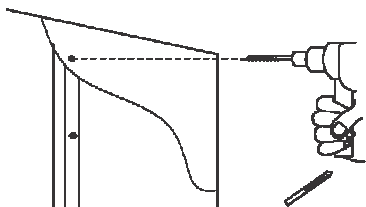

4

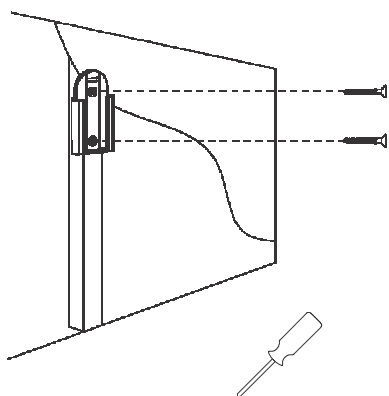

Příslušné kratší šrouby

5

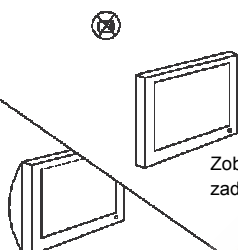

Zobrazovače s plochou zadní stranou

Zobrazovače se zaoblenou zadní stranou



Příslušné delší šrouby/podložky

3

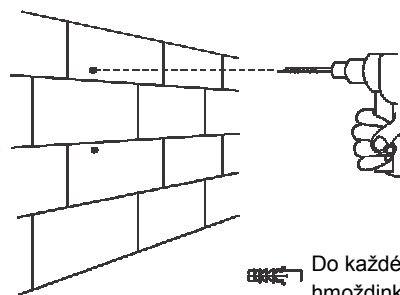

4

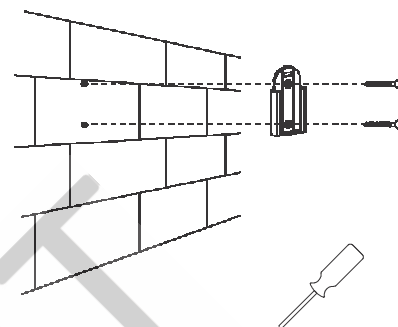

Do každé díry vložte hmoždinku (B)

Přišroubujte závěsnou desku ke stěně pomocí dodaných kotevnic šroubů (A).

6

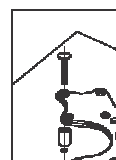

Zobrazovače s plochou zadní stranou

Zobrazovače se zaoblenou zadní stranou

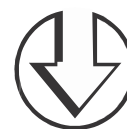

7

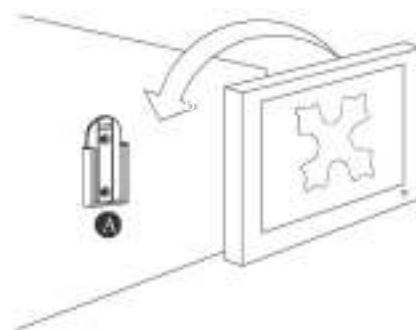

A Zamykací systém – plastová záklopka (C)