

UPOZORNENIE: Odporúčame, aby tento výrobok inštaloval iba odborník. Nezodpovedáme za žiadne škody spôsobené nesprávnym zostavením, inštaláciou alebo použitím. V prípade akýchkoľvek pochybností kontaktujte špecialistu predajcu a požiadajte o pomoc.









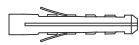

DÔLEŽITÉ!

- Z bezpečnostných dôvodov musí stena alebo montážny povrch uniesť hmotnosť držiaka i vlastné zobrazovacie jednotky, v opačnom prípade je treba posilniť nosnosť steny.
- Pri inštalácii je nevyhnutné použiť bezpečné a správne náradie. V opačnom prípade môže dôjsť k poškodeniu majetku a/alebo vážnemu zraneniu.
- Uistite sa, či v stene nevedú žiadne elektrické káble, vodovodné trubky alebo plynové rozvody.

Náradie potrebné k inštalácii:

- Krížový skrutkovač
- Elektrická alebo ručná vŕtačka
- Vrták 1/8" (3 mm) + vyhľadávač stípkov (inštalácia na sadrokartónovú stenu)
- Murársky vrták 5/16" (8 mm) (inštalácia na tehlovú / betónovú stenu)

Skontrolujte, či spolu s držiakom bolo dodané všetko príslušenstvo – sada obsahuje nasledujúce diely:

- | | | | | | |
|---------------------------|---|-----------------------------|--|-------------------------------|---|
| (A) Kotvová skrutka X 2 |  | (B) Hmoždinka do betónu X 2 |  | (C) Nastavovacia skrutka X 1 |  |
| (D) Skrutka M4x12 X 4 |  | (E) Skrutka M4x30 X 4 |  | (F) Malá rozperná vložka X 4 |  |
| (G) Skrutka M6x12 X 4 |  | (H) Skrutka M6x35 X 4 |  | (I) Veľká rozperná vložka X 4 |  |
| (J) Plastová záklopka X 1 |  | (K) Imbusový kľúč X 1 |  | | |

Inštalácia nástenného držiaka

Inštalácia na sadrokartónovú stenu

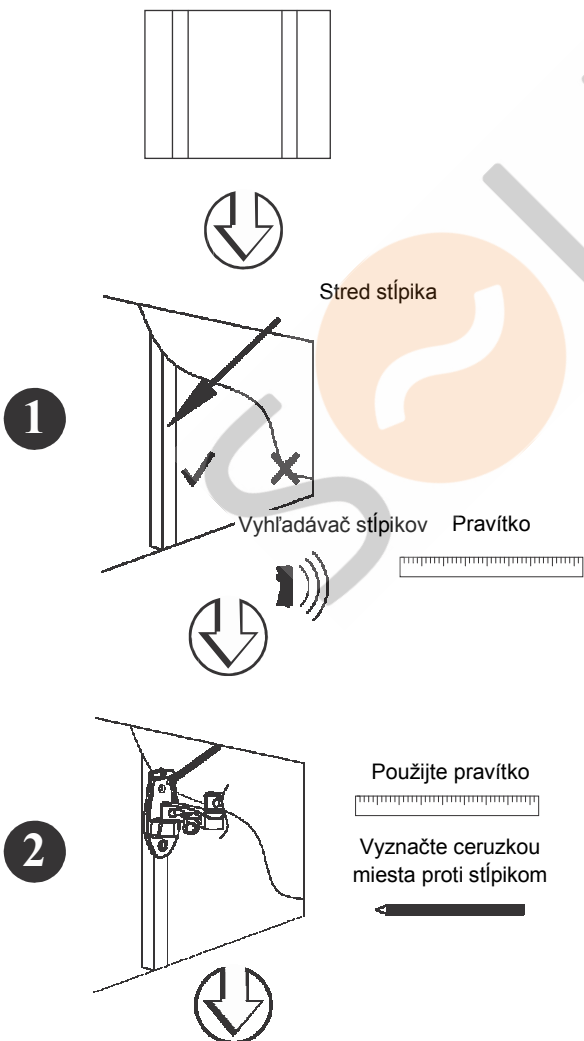

Inštalácia na tehlovú/betónovú stenu

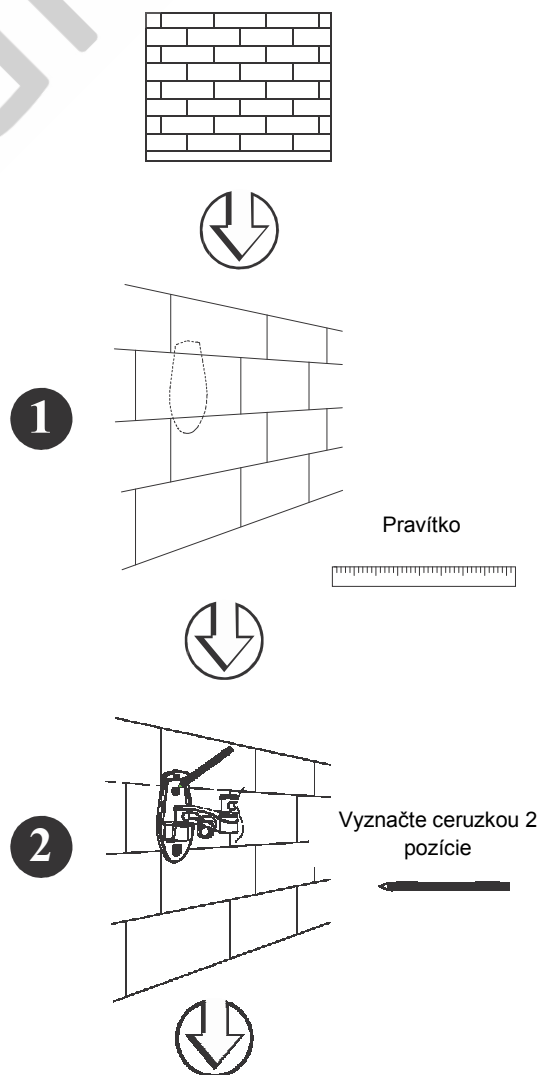

3

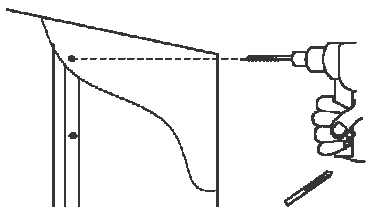

3

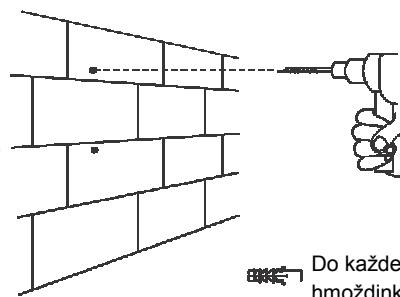

Do každej diery vložte hmoždinku (B)

4

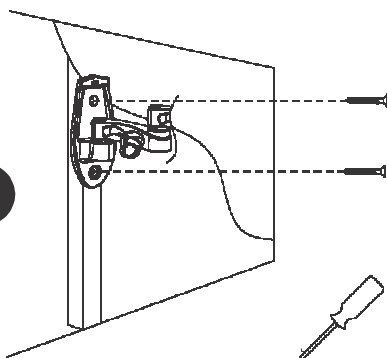

Príslušné kratšie skrutky

4

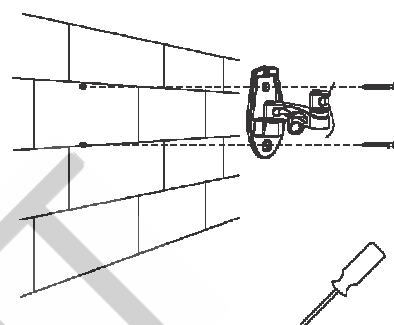

Priskrutkujte závesnú dosku ku stene pomocou dodaných kotevných skrutiek (A).

5

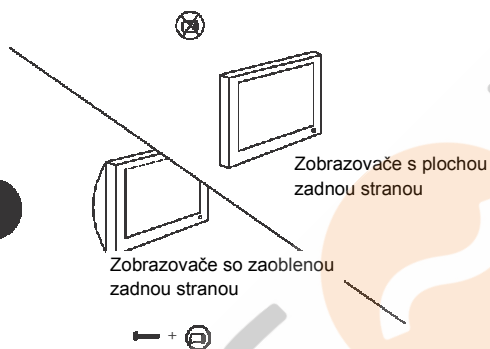

Zobrazovače s plochou zadnou stranou

Zobrazovače so zaoblenou zadnou stranou

Príslušné dlhšie skrutky /podložky



6

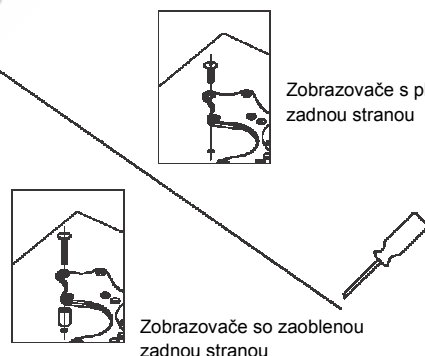

Zobrazovače s plochou zadnou stranou



8

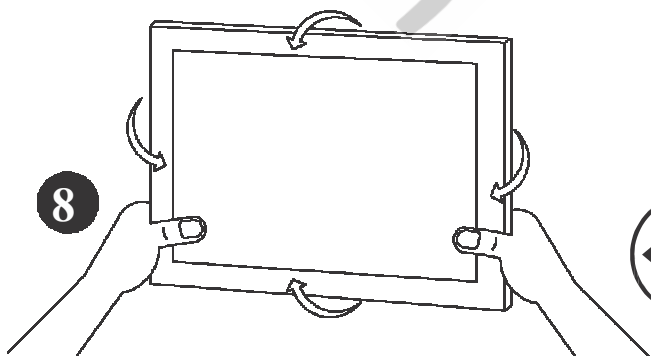

Pre naklonenie utiahnite alebo uvoľnite otočný kĺb



7

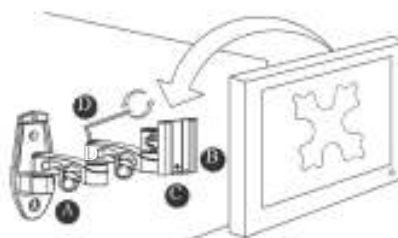

- A Príprava pre káblový manažment
- B Možnosť nastavení skrutky (C)
- C Zatvárací systém – plastová zátkovka (J)
- D Použite imbusový kľúč (K) k utiahnutiu