

hushjet mini cool

Návod k použití



Obsah

Obsah balení

Seznamte se s přístrojem

Začínáme

Chování baterie a LED kontrolky

Nabíjení a chování LED kontrolky

Směr proudění vzduchu

Příslušenství

Příslušenství se prodává samostatně

Péče o spotřebič

Péče a pokyny

Podpora a servis

dyson

Obsah balení



Ventilátor
Dyson HushJet™ Mini Cool

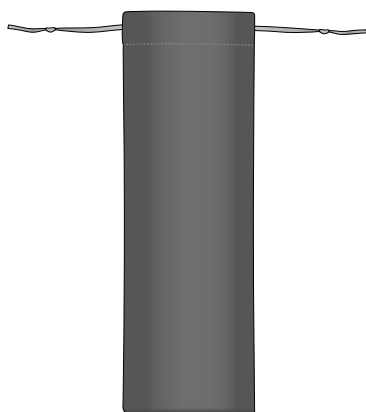

Cestovní pouzdro

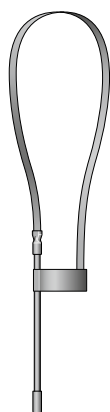

Dok na krk

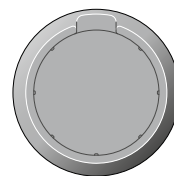

Nabíjecí stojánek

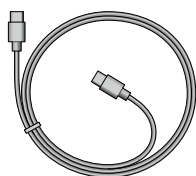

Nabíjecí kabel USB-C

Další příslušenství lze zakoupit na [Dyson.com](https://www.dyson.com)



Univerzální držák



Upevňovací klip

Seznamte se s přístrojem

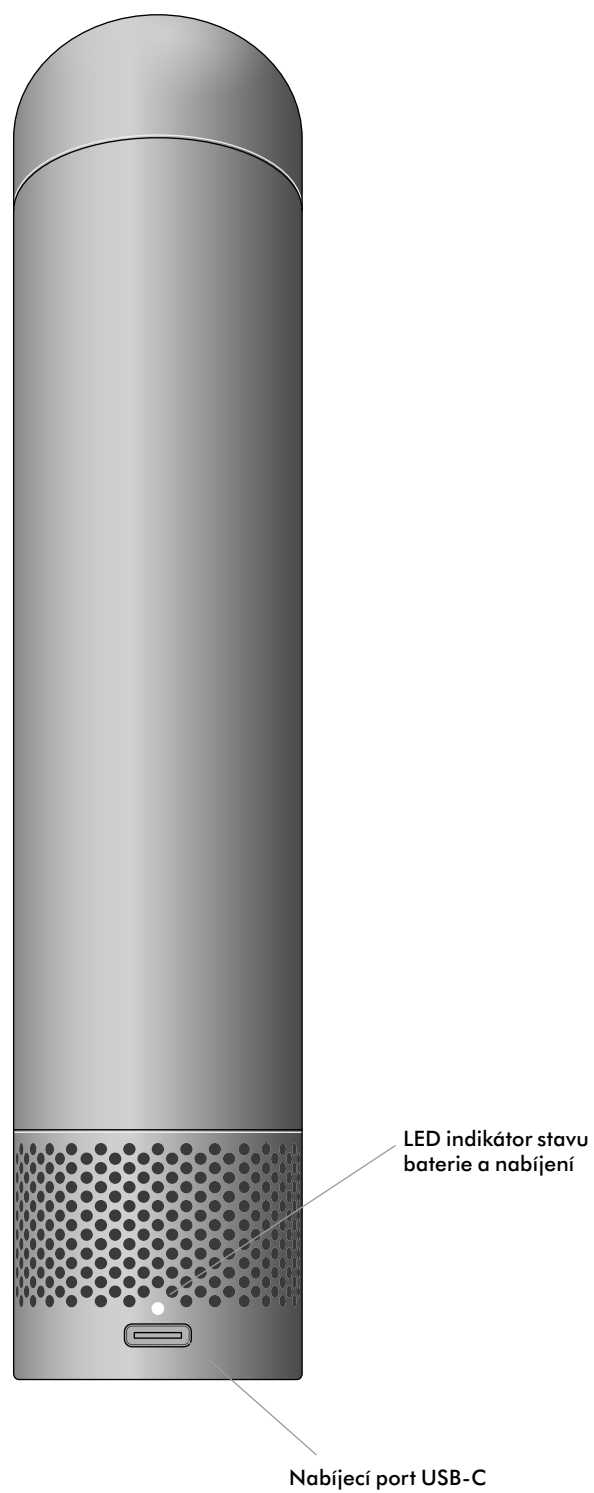
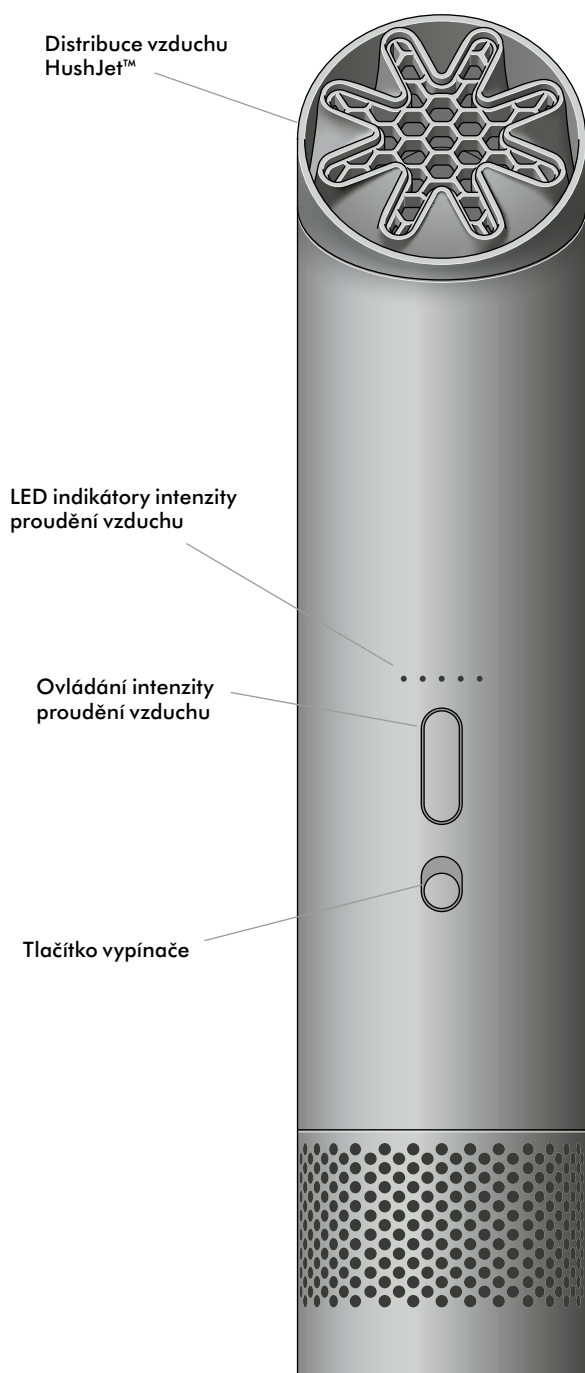

Začínáme

Vypínač – zapnuto

Posunutím vypínače nahoru přístroj zapnete.

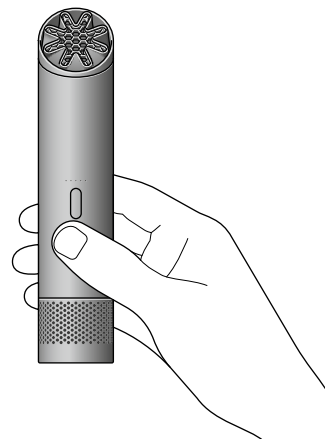

Vypínač – vypnuto

Posunutím vypínače dolů přístroj vypnete. Všechny LED kontrolky by měly zhasnout.



Nastavení intenzity proudění vzduchu

Stisknutím tlačítek Nahoru a Dolů zvýšíte a snížíte intenzitu proudění vzduchu. LED diody se rozsvítí bíle a informují o aktuální intenzitě proudění vzduchu.

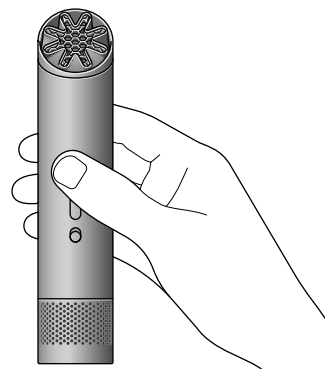
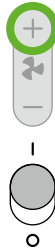

Zvýšený režim Boost

Při nastavené rychlosti ventilátoru 5 stiskněte a podržte tlačítko Up (nahoru) a aktivujte režim Boost pro mimořádně intenzivní osvěžující výkon. Všechny LED kontrolky budou během aktivace režimu Boost pulzovat.



Chování baterie a LED kontrolky

Nizký stav baterie

Najděte LED indikátor nabíjení baterie na zadní straně přístroje.

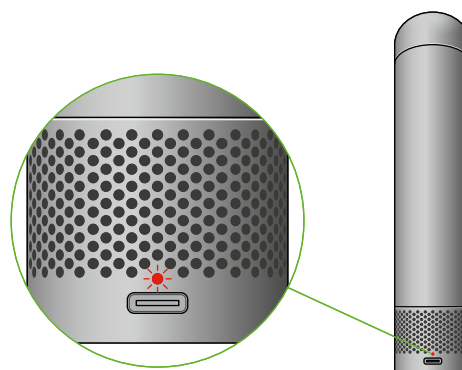

Baterie je nabitá na méně než 5 %
Zadní LED kontrolka bude blikat červeně.



Baterie je nabitá na 5–20 %
Zadní LED kontrolka bude blikat červeně.



Zkontrolujte stav nabití baterie

Ujistěte se, že je tlačítko vypínače v poloze vypnuto.

Stisknutím tlačítka Up (nahoru) zobrazíte stav nabití baterie, který je indikován pěti LED diodami na přední straně přístroje.

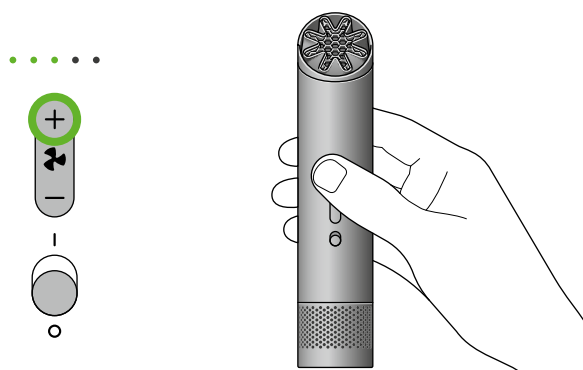

Baterie 0–20 %
Jedna LED kontrolka bude trvale svítit bíle.



Baterie 20–40 %
Dvě LED kontrolky budou trvale svítit bíle.



Baterie 40–60 %
Tři LED kontrolky budou trvale svítit bíle.



Baterie 60–80 %
Čtyři LED kontrolky budou trvale svítit bíle.



Baterie 80–100 %
Všech pět LED kontrolky bude trvale svítit bíle.



Nabíjení a chování LED kontrolkek

Připojte nabíjecí kabel USB-C

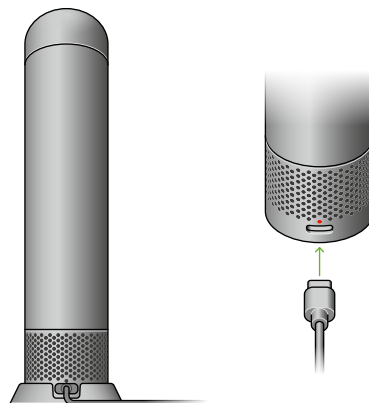

Baterie se nabíjí

Zadní LED kontrolka bude pulzovat bíle.



Baterie je plně nabitá

Zadní LED kontrolka bude trvale svítit bíle.



Baterie se nabíjí na 0–20 %

Jedna přední LED kontrolka bude blikat bíle.



Baterie se nabíjí na 20–40 %

Jedna přední LED kontrolka bude trvale svítit bíle.
Další LED kontrolka bude blikat bíle.



Baterie se nabíjí na 40–60 %

Dvě přední LED kontrolky budou trvale svítit bíle.
Další LED kontrolka bude blikat bíle.



Baterie se nabíjí na 60–80 %

Tři přední LED kontrolky budou trvale svítit bíle.
Další LED kontrolka bude blikat bíle.



Baterie se nabíjí na 80–100 %

Čtyři přední LED kontrolky budou trvale svítit bíle.
Další LED kontrolka bude blikat bíle.



Baterie je nabitá na 100 %

Všech pět předních LED kontrolkek bude trvale svítit bíle.
Zadní LED kontrolka bude trvale svítit bíle.



Směr proudění vzduchu

Proud vzduchu směrem vpřed

Proud vzduchu směřuje dopředu v úhlu 30° – ideální pro použití v nabíjecím stojánku nebo v ručním režimu.

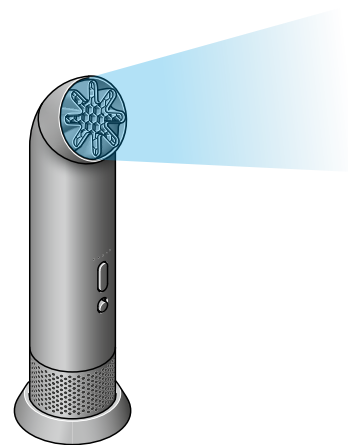

Otočná tryska

Směr proudění vzduchu změňte jednoduchým natočením trysky.

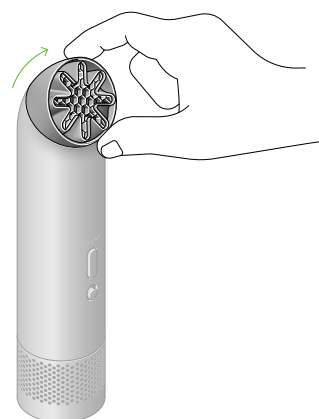

Proud vzduchu směrem nahoru

Proud vzduchu směřuje nahoru – pro použití při nošení v úchytu na krk. (viz příslušenství)

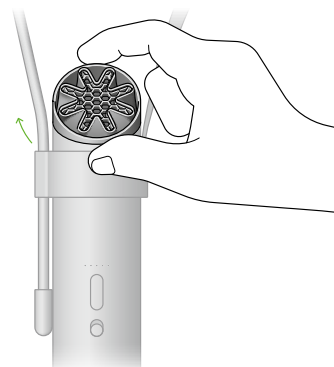

Příslušenství

Používání úchytu na krk

Upevněte ventilátor HushJet™ Mini Cool skrz očko úchytu na krk. Pomocí šňůrky nastavte požadovanou délku.

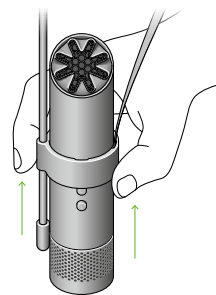
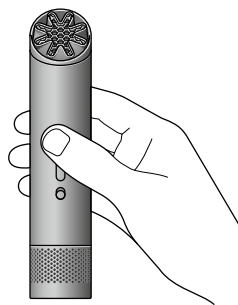

Natočte trysku tak, aby proud vzduchu směřoval k vašemu obličeji.

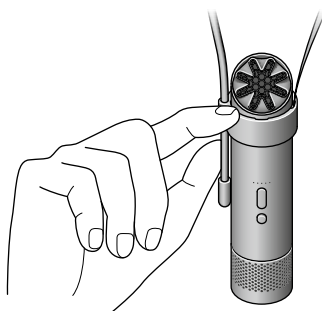

Používání nabíjecího stojanu

Umístěte ventilátor HushJet™ Mini Cool na nabíjecí stojan pro větší stabilitu při používání na stole. K nabíjení použijte kabel USB-C.

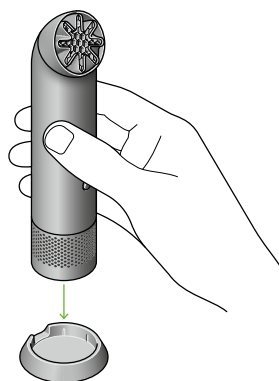

Příslušenství se prodává samostatně

V závislosti na dostupnosti lze další nástavce zakoupit na [Dyson.com](https://www.dyson.com)

Používání univerzálního držáku

Univerzální držák lze bezpečně připevnit k rukojeti, například u kočárku.

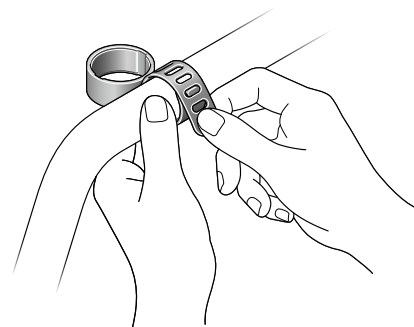
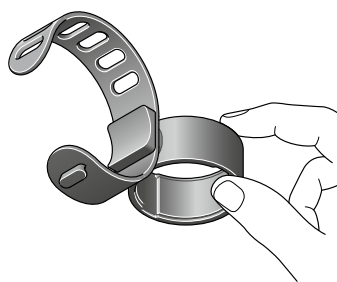

Veźměte ventilátor HushJet™ Mini Cool a protáhněte jej očkem na popruhu univerzálního držáku tak, aby dosedl pod trysku.

Veźměte ventilátor HushJet™ Mini Cool a protáhněte jej očkem na popruhu univerzálního držáku tak, aby dosedl pod trysku.

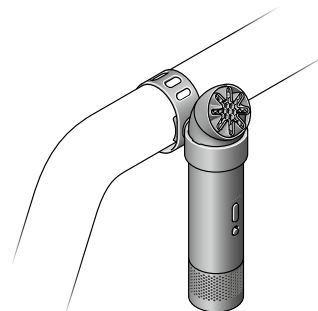
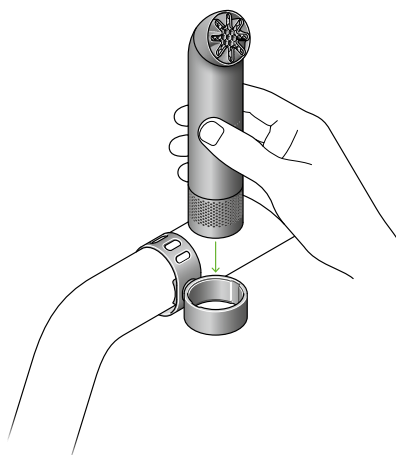

Používání upevňovacího klipu

Připněte upevňovací klip k popruhu, například u batohu. Zasuňte ventilátor HushJet™ Mini Cool do klipu tak, aby dosedl pod trysku.

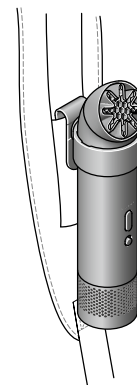
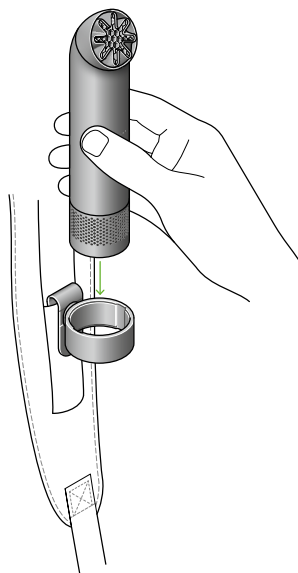
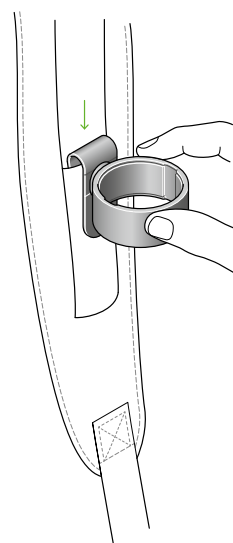
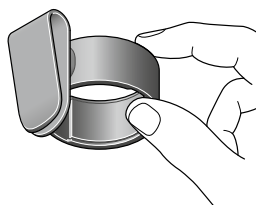

Péče o spotřebič

Čištění trysky

K čištění trysky ventilátoru HushJet™ Mini Cool použijte měkký kartáč a opatrně odstraňte prach v okolí trysky.

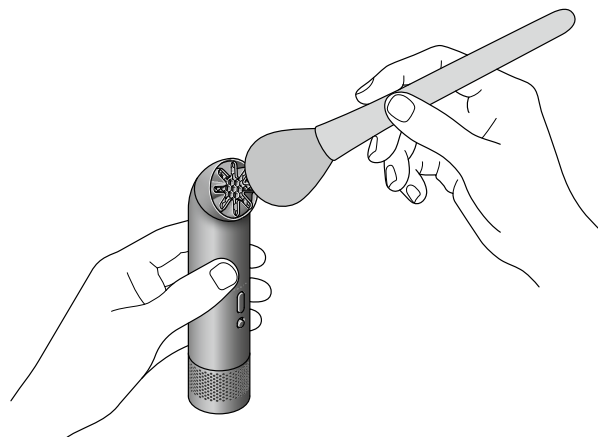

Čištění vysavače

K vyčištění přístroje použijte suchý hadřík, který nepouští vlákna.

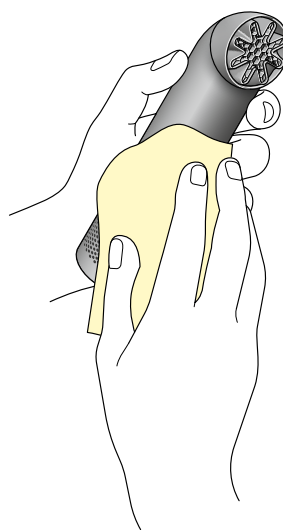

Péče a pokyny

Omezené proudění vzduchu

Dbejte na to, abyste ventilátor drželi nad nasávacím otvorem ve spodní části, protože jeho zakrytí může ovlivnit výkon přístroje.

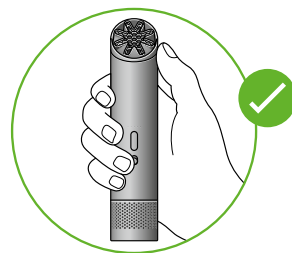
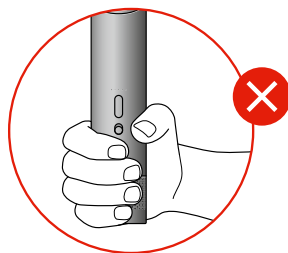

Cestování

Přístroj obsahuje lithium-iontové baterie. Před cestou se ujistěte, že je uložen ve vašem příručním zavazadle. Přístroj byste neměli přepravovat v odbaveném zavazadle.

Always check with your airline for any specific restrictions and the most current policies before your flight.

Resetování do továrního nastavení

Zaznamenáte-li nějaké chyby, například nesprávné zobrazování LED kontrolky, proveďte obnovení do továrního nastavení přidržением tlačítek Up a Down po dobu 10 sekund na zapnutém přístroji.

Všechny LED kontrolky šestkrát zablikají, což znamená, že váš přístroj byl resetován. Nastavení intenzity proudění vzduchu ve vašem přístroji se poté vrátí na úroveň jedna.

Pokud problém přetrvává, kontaktujte náš tým podpory (viz níže).

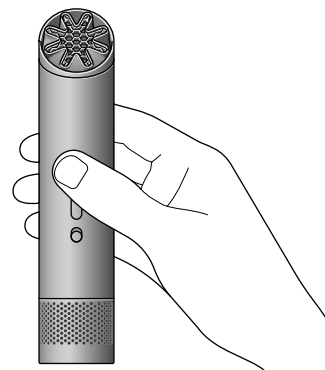
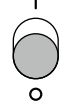

Podpora a servis

Navštivte stránku [Dyson.com/support](https://www.dyson.com/support), kde najdete instruktážní videa, tipy a možnosti objednání náhradních dílů.

S žádostmi o pomoc se obračejte na oddělení péče o zákazníky společnosti Dyson.