

# hushjet mini cool

Používateľská príručka

SV12 JN.00000 PN.000000-00-00  
00.00.00 VERSION NO.01



---

## Obsah

Obsah balenia

Zoznámte sa so svojim zariadením

Začíname

Správanie batérie a LED indikátorov

Nabíjanie a správanie LED indikátorov

Smer prúdenia vzduchu

Príslušenstvo

Príslušenstvo sa predáva samostatne

Starostlivosť o zariadenie

Starostlivosť a poradenstvo

Podpora a servis

**dyson**

# Obsah balenia



Ventilátor  
Dyson HushJet™ Mini Cool

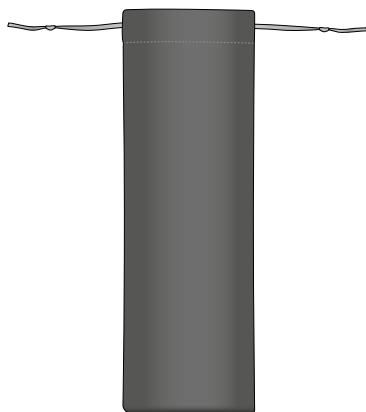

Cestovné vrecko

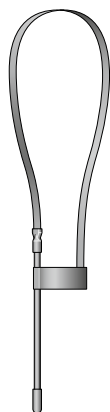

Nabíjacia stanica na krk

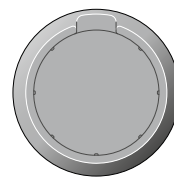

Nabíjaci stojan

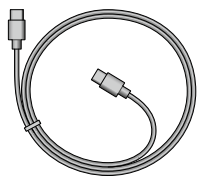

Nabíjací USB-C kábel

---

Ďalšie príslušenstvo je možné zakúpiť na [Dyson.sk](https://www.dyson.sk)



Univerzálny držiak

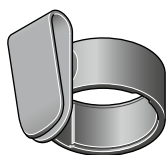

Svorka na pripnutie

# Zoznámte sa so svojím zariadením

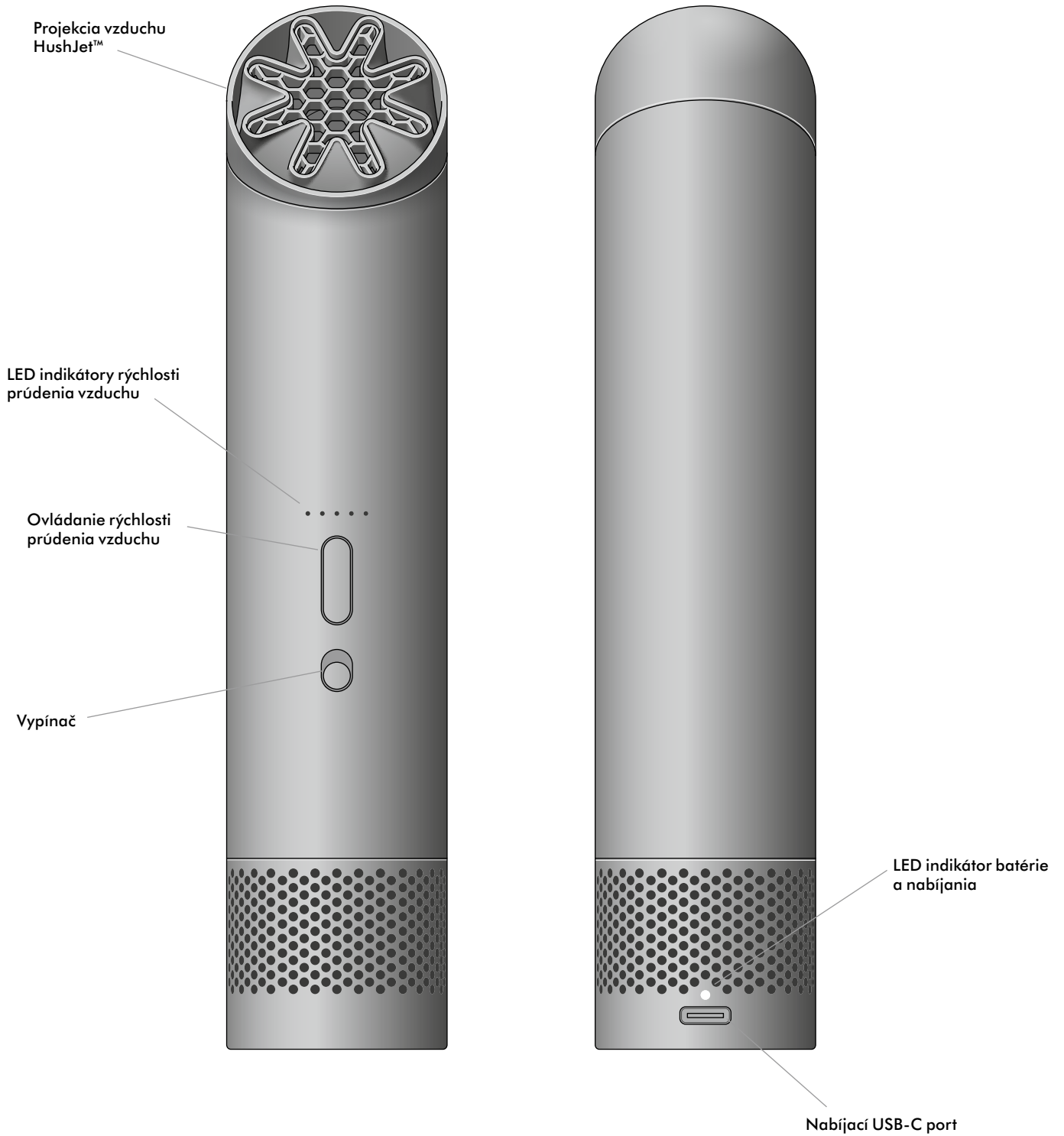

# Začíname

## Vypínač – zapnuté

Potiahnite prepínač smerom nahor, aby ste zapli zariadenie.

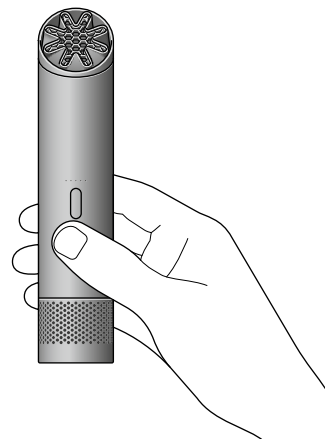

## Vypínač – vypnuté

Posuňte vypínač smerom nadol, aby ste zariadenie vypli. Všetky LED indikátory by sa mali vypnúť.



## Upravte rýchlosť prúdenia vzduchu

Stláčaním tlačidiel nahor a nadol zvýšite alebo znížite rýchlosť prúdenia vzduchu. LED indikátory sa rozsvietia nabiele, aby indikovali aktuálnu rýchlosť prúdenia vzduchu.

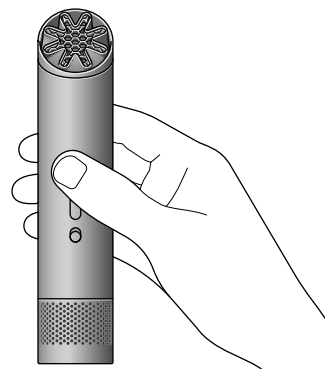

## Režim Boost (Zosilnenie)

Keď je nastavená rýchlosť ventilátora 5, stlačte a podržte tlačidlo smerom nahor, aby ste aktivovali režim Boost pre extra turbo výkon. Všetky LED indikátory budú pulzovať počas aktivovaného režimu Boost.



# Správanie batérie a LED indikátorov

## Slabá batéria

Nájdite LED indikátor nabitia batérie na zadnej strane zariadenia.

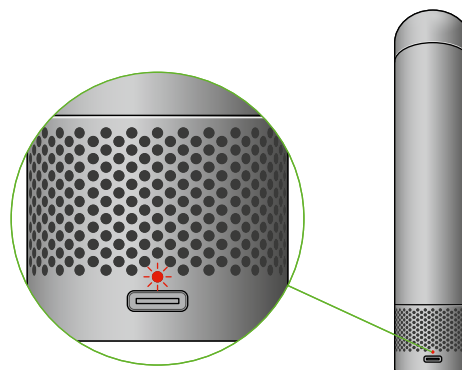

## Batéria nabitá na menej ako 5 %

Zadný LED indikátor bude blikať načerveno.



## Batéria nabitá na 5 % – 20 %

Zadný LED indikátor sa rozsvieti načerveno.



## Skontrolujte úroveň nabitia batérie

Uistite sa, že tlačidlo napájania je v polohe vypnuté.

Stlačte tlačidlo smerom nahor na zobrazenie úrovne nabitia batérie indikovanej piatimi LED indikátormi na prednej strane zariadenia.



## Batéria 0 % – 20 %

Jeden LED indikátor sa rozsvieti neprerušovane nabiele.



## Batéria 20 % – 40 %

Dva LED indikátory sa rozsvetia neprerušovane nabiele.



## Batéria 40 % – 60 %

Tri LED indikátory sa rozsvetia neprerušovane nabiele.



## Batéria 60 % – 80 %

Štyri LED indikátory sa rozsvetia neprerušovane nabiele.



## Batéria 80 % – 100 %

Všetkých päť LED indikátorov sa rozsvetia neprerušovane nabiele.



# Nabíjanie a správanie LED indikátorov

Pripojte nabíjací USB-C kábel

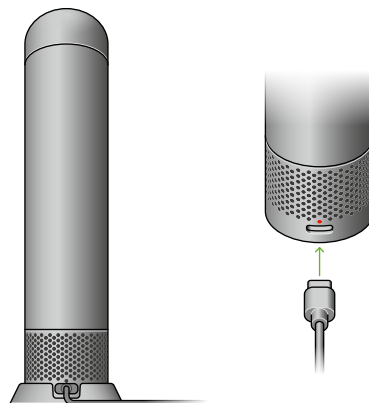

## Batéria sa nabíja

Zadný LED indikátor bude blikať nabielo.



## Batéria je úplne nabitá

Zadný LED indikátor sa rozsvieti neprerušovane nabielo.



## Batéria sa nabíja na 0 % – 20 %

Jeden predný LED indikátor bude blikať nabielo.



## Batéria sa nabíja na 20 % – 40 %

Jeden predný LED indikátor sa rozsvieti neprerušovane nabielo.  
Ďalší LED indikátor bude blikať nabielo.



## Batéria sa nabíja na 40 % – 60 %

Dva predné LED indikátory sa rozsvetia neprerušovane nabielo.  
Ďalší LED indikátor bude blikať nabielo.



## Batéria sa nabíja na 60 % – 80 %

Tri predné LED indikátory sa rozsvetia neprerušovane nabielo.  
Ďalší LED indikátor bude blikať nabielo.



## Batéria sa nabíja na 80 % – 100 %

Štyri predné LED indikátory sa rozsvetia neprerušovane nabielo.  
Ďalší LED indikátor bude blikať nabielo.



## Batéria je nabitá na 100 %

Všetkých päť predných LED indikátorov sa rozsvetia neprerušovane nabielo.  
Zadný LED indikátor sa rozsvieti neprerušovane nabielo.



# Smer prúdenia vzduchu

## Projekcia vzduchu smerom dopredu

Prúdenie vzduchu je nasmerované dopredu pod 30° uhlom – ideálne pri použití na nabíjacom stojane alebo v ručnom režime.

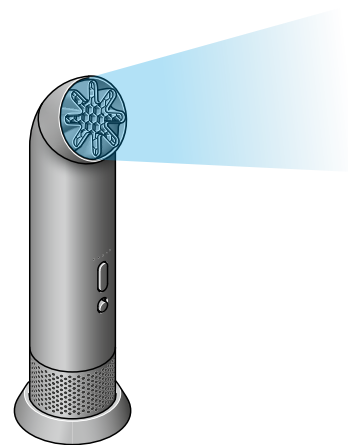

## Otočná tryska

Zmeňte smer prúdenia vzduchu jednoduchým otočením trysky.

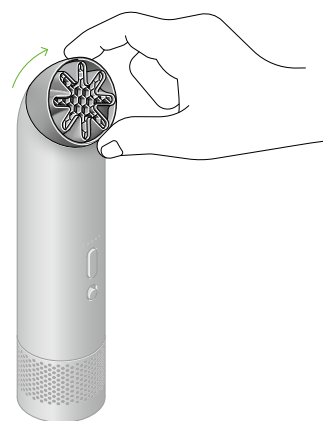

## Projekcia vzduchu smerom nahor

Prúdenie vzduchu je nasmerované nahor – na použitie pri nosení nabíjacej stanice na krk. (Pozrite príslušenstvo)

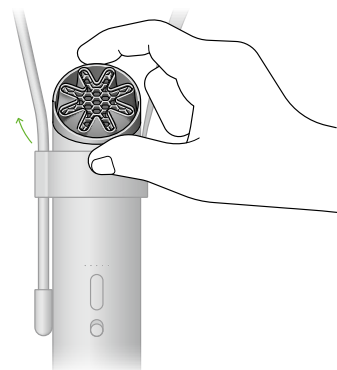

# Príslušenstvo

## Používanie nabíjacej stanice na krk

Pripevnite ventilátor HushJet™ Mini Cool na golier nabíjacej stanice na krk. Pomocou kábla nastavte požadovanú dĺžku.

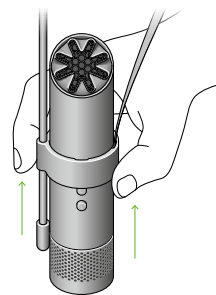
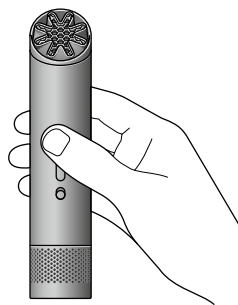

Otočte trysku tak, aby smerovala prúd vzduchu k vašej tvári.



## Používanie nabíjacieho stojana

Umiestnite váš ventilátor HushJet™ Mini Cool na nabíjací stojan pre lepšiu stabilitu pri používaní na stole. Na nabíjanie použite USB-C kábel.

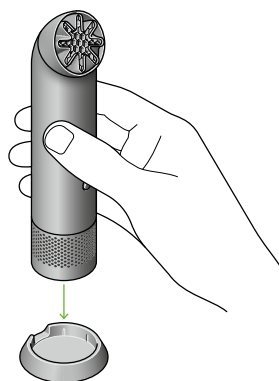

# Príslušenstvo sa predáva samostatne

V závislosti od dostupnosti je možné zakúpiť ďalšie nástroje na adrese [Dyson.sk](http://Dyson.sk)

## Používanie univerzálneho držiča

Vezmite univerzálny držič a bezpečne ho pripevnite k rukoväti, napríklad na kočíku.

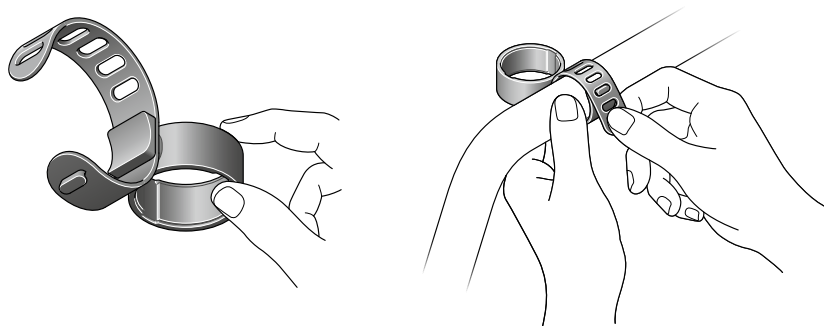

Vezmite ventilátor HushJet™ Mini Cool a presuňte ho cez objímku univerzálneho držiča, kým nezapadne pod trysku.

Vezmite ventilátor HushJet™ Mini Cool a presuňte ho cez objímku univerzálneho držiča, kým nezapadne pod trysku.

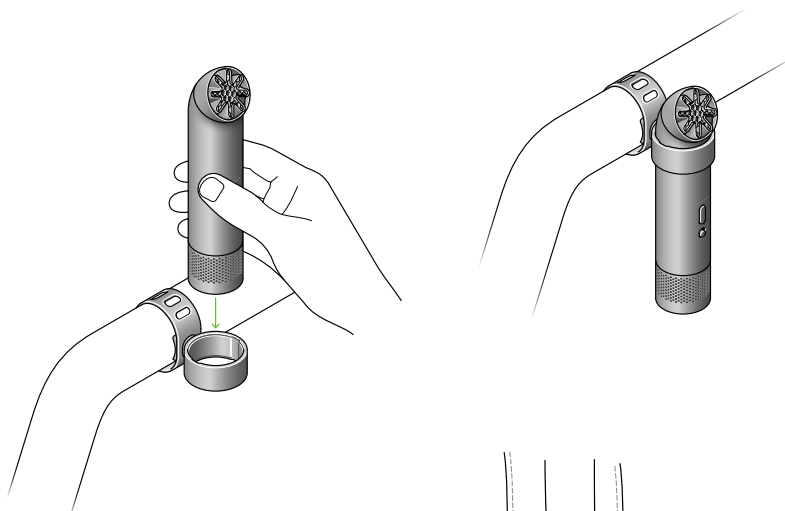

## Použitie svorky na pripnutie

Pripevnite svorku na pripnutie k popruhu, napríklad na batohu. Zasuňte ventilátor HushJet™ Mini Cool cez svorku, kým nezapadne pod trysku.

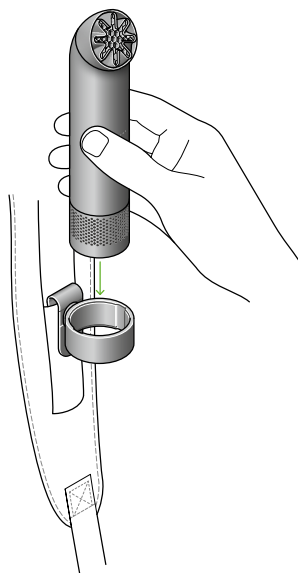
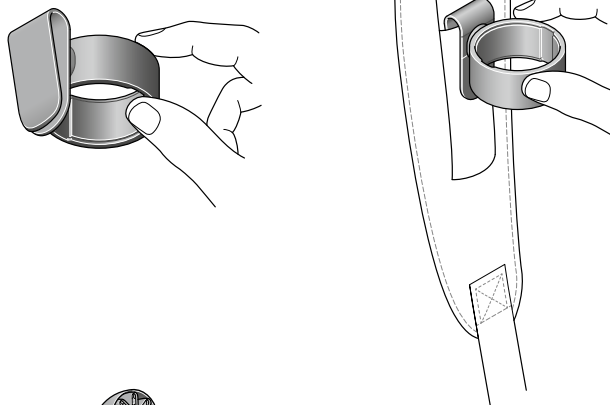

# Starostlivosť o zariadenie

## Čistenie trysky

Na čistenie trysky ventilátora HushJet™ Mini Cool použite mäkkú kefku a jemne odstráňte prach okolo trysky.

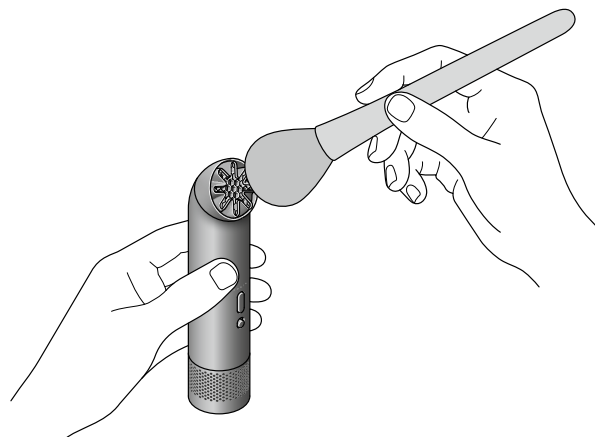

## Čistenie zariadenia

Na čistenie vášho zariadenia použite suchú handričku, ktorá nepúšťa vlákna.

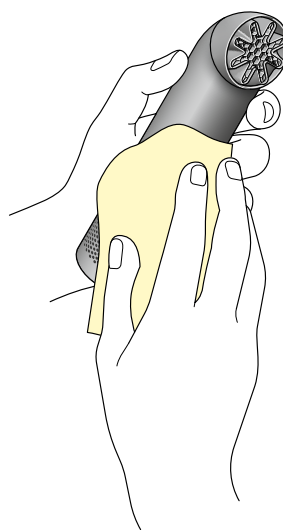

# Starostlivosť a poradenstvo

## Obmedzenie prúdenia vzduchu

Uistite sa, že držíte ventilátor nad vstupom v spodnej časti, pretože jeho zablokovanie môže ovplyvniť výkon zariadenia.

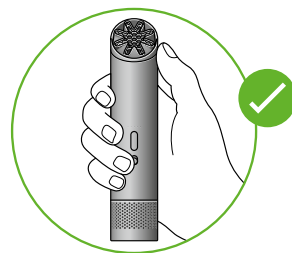
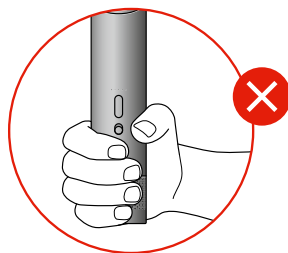

## Cestovanie

Vaše zariadenie obsahuje lítium-iónové batérie. Pri cestovaní sa uistite, že zariadenie je uložené v príručnej batožine. Vaše zariadenie by ste nemali prepravovať v podpalubnej batožine.

Always check with your airline for any specific restrictions and the most current policies before your flight.

## Obnovenie továrenských nastavení

Ak narazíte na nejaké chyby, ako sú napríklad nesprávne LED displeje, vykonajte obnovenie továrenských nastavení podržaním oboch tlačidiel Up (Hore) a Down (Dole) na 10 sekúnd, kým je vaše zariadenie zapnuté.

Všetky LED indikátory šesťkrát zablikajú, čo znamená, že vaše zariadenie bolo resetované. Rýchlosť prúdenia vzduchu zariadenia sa potom vráti na úroveň jedna.

Ak problém pretrváva, kontaktujte náš tím podpory (pozrite nižšie).

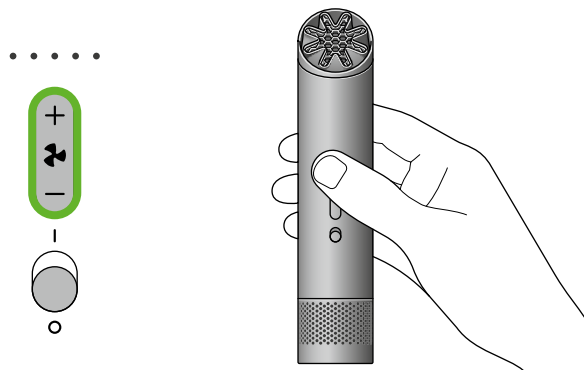

---

# Podpora a servis

Navštívte stránku [Dyson.sk/podpora](https://Dyson.sk/podpora), kde nájdete videá, tipy a možnosť objednania náhradných dielov.

Kontaktujte oddelenie starostlivosti o zákazníkov spoločnosti Dyson, ak potrebujete pomoc.