

morphy richards®

BREEZE

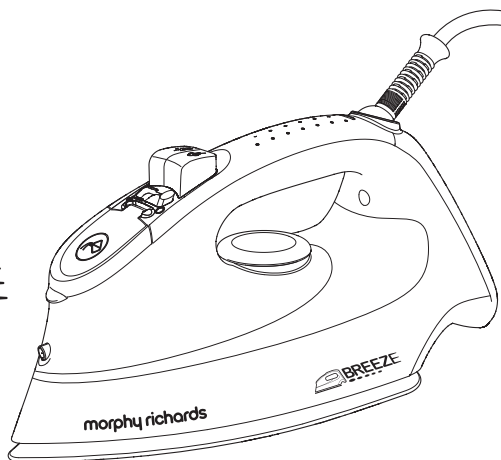

Steam Iron

Please read and keep these instructions

GB

Fer à repasser vapeur

Merci de bien vouloir lire et conserver ces instructions

F

Dampfbügeleisen

Lesen Sie diese Bedienungsanleitung sorgfältig durch, und bewahren Sie sie gut auf

D

Ferro a vapor

Leia e guarde estas instruções

P

Ferro da stiro a vapore

Leggere e conservare le presenti istruzioni

I

Dampstrygejern

Læs disse instruktioner, og opbevar dem

DK

Ångstrykjärn

Läs och spara denna bruksanvisning

S

Żelazko parowe

Należy zapoznać się z niniejszą instrukcją obsługi i zachować ją na przyszłość

PL

Утюг с отпариванием

Внимательно изучите и сохраните данное руководство

RU

Napařovací žehlička

Přečtěte si tyto pokyny a uschovejte je

CZ

Buharlı Ütü

Bu talimatları okuyun ve saklayın

TR



www.morphyrichards.com



- This appliance can be used by children aged from 8 years and above and persons with reduced physical, sensory or mental capabilities or lack of experience or knowledge if they have been given supervision or instruction concerning use of the appliance in a safe way and understand the hazards involved. Children shall not play with the appliance. Cleaning and user maintenance shall not be made by children without supervision.
- Keep the iron and its cord out of reach of children less than 8 years of age at all times.
- The iron must not be left unattended while it is connected to the supply mains.
- The plug must be removed from the socket before being filled with water.
- The iron must be used and rested on a stable surface.
- When placing the iron on its heel, ensure that the surface on which the heel is placed is stable.
- The iron is not to be used if it has been dropped, if there are visible signs of damage or it is leaking.
- The filling aperture must not be opened during use.

- **WARNING:** Burns can occur from touching hot metal, hot water or steam.
- **WARNING:** To avoid electric shock, do not immerse appliance in water / liquid.

Electrical requirements and mains cable

- Check that the voltage on the rating plate of your appliance corresponds with your house electricity supply which must be A.C. (Alternating current).
- Do not operate with a damaged supply cord or grommet, it must be replaced by the manufacturer, its service agent or similarly qualified person in order to avoid a hazard.
- Do not let the mains lead come into contact with the hot soleplate of the iron.
- Should the fuse in the 13 amp plug require changing, a 13 amp BS1362 fuse must be fitted.
- **WARNING:** This appliance must be earthed.

PLEASE READ ALL INSTRUCTIONS AND KEEP FOR REFERENCE



CAUTION!
HOT SURFACE

**PLEASE BE AWARE
OF HOT SURFACES
HANDLE WITH CARE**

Treating scalds

- Run cold water over the affected area immediately.
- Do not stop to remove clothing.
- Seek medical advice quickly.

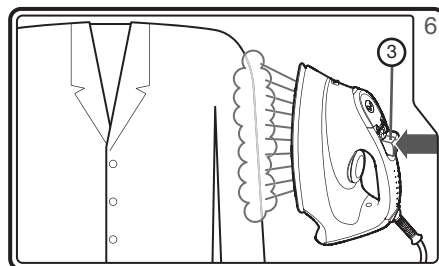
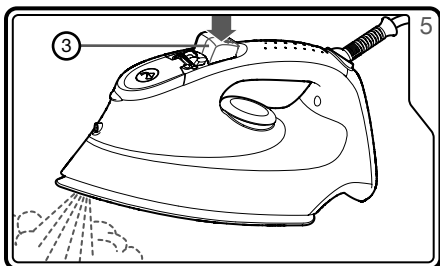
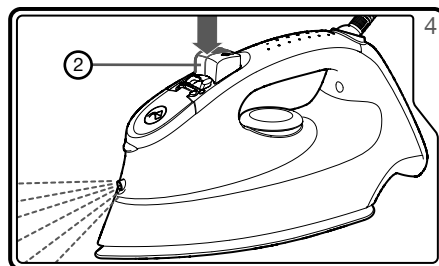
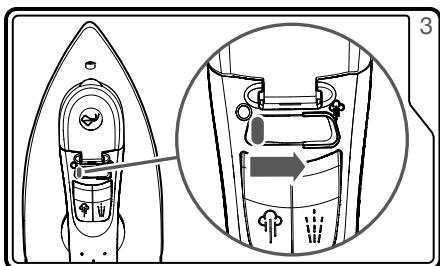
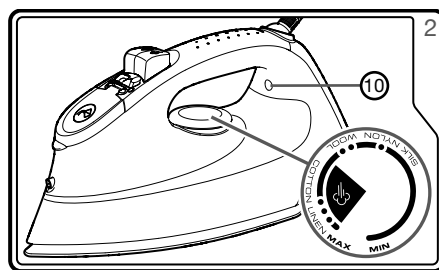
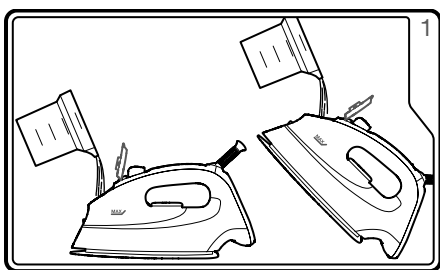
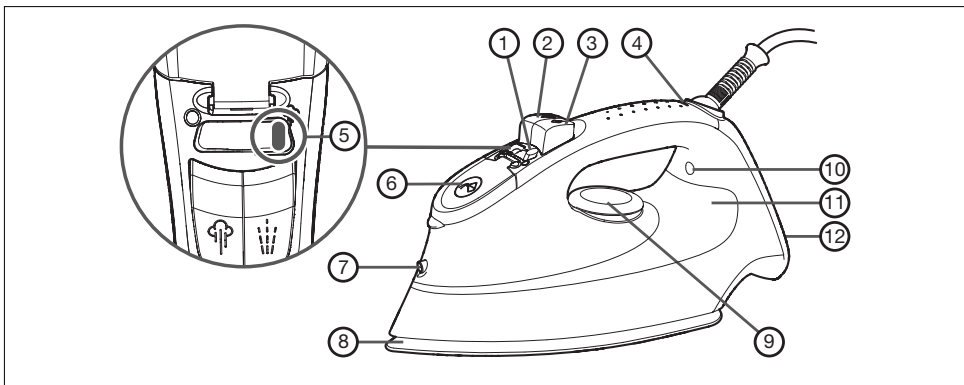

GB

F

D

P

DK

S

PL

RU

CZ

TR

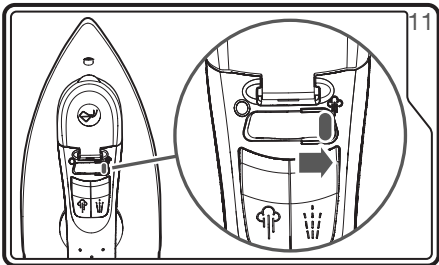
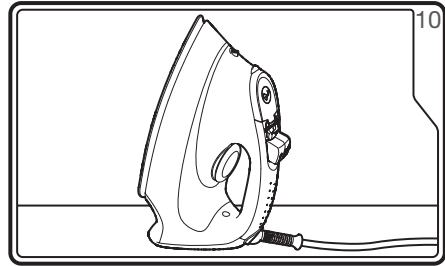
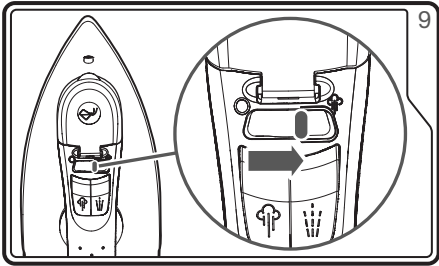
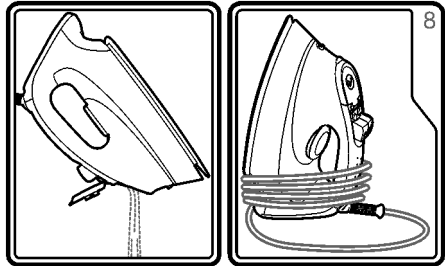
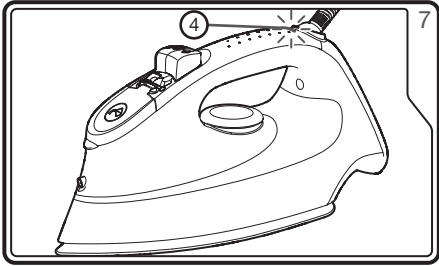

Features

- (1) Variable steam switch
- (2) Water spray button
- (3) Steam boost button
- (4) Auto shut-off indicator (certain models only)
- (5) Self clean position
- (6) Filling hole with cap
- (7) Spray nozzle
- (8) Soleplate
- (9) Temperature dial
- (10) Temperature indicator light
- (11) Water tank
- (12) Iron heel

Temperature guide

Heat setting markings on the temperature dial of all Morphy Richards irons match those of the International Textile Care Labelling Code

Symbol	(120°C Max) Cool	(160°C Max) Warm	(210°C Max) Hot	MAX setting
Control dial positions	Do not iron	•	••	•••
Steam level setting (see step 3 of 'Using the iron for steam ironing')	No steam (see 'Dry ironing')	Low	Medium / High	High
Fabric	Nylon, Acetates, synthetic fabrics	Wool, Polyester mixtures	Cotton, Linen Rayon, Rayon mixtures	
Ironing	Iron on wrong side, if moisture required, use damp cloth (not Acetate)		Fabrics requiring this setting usually require steam pressing.	
With water in tank			← Steam/spray/shot of steam →	
			← Dry and spray →	
Without water in tank			← Dry ironing →	

GB

F

D

P

DK

S

PL

RU

CZ

TR

Before use

Remove any protective cover from the soleplate (8).

Using the iron for steam ironing

- 1 Make sure the iron is not plugged in. Set the variable steam switch (1) to '☀️'. Fill the water tank (11) via the filling hole (6).
IN HARD WATER AREAS, WE RECOMMEND A MIX OF 50% TAP WATER AND 50% DISTILLED OR DEMINERALISED WATER.

Never use battery topping up fluid or water containing any substances like starch, sugar, fragrant additives or defrosted water from a refrigerator.

- 2 Plug in the iron and switch on at the mains.
Set the temperature dial (9) to the temperature required (see 'Temperature Guide'). Begin with cool fabrics and work up to higher settings. An iron heats up quicker than it cools down so you will save time and energy.
Your iron is fitted with a temperature indicator light (10) which will switch on and off whilst you are ironing.
The temperature indicator light will illuminate until the required temperature is reached, then it will turn off.
- 3 Vary the steam output using the variable steam switch (1).
Only use the steam facility on heavy fabrics (midway between 2 and 3-dot, to MAX).
- 4 For stubborn creases, use the water spray button (2). You may need to press this a few times to prime the pump.

5 Steam boost

Press (3) for an extra steam boost for stubborn creases / heavy fabrics.

NOTE: If you need to use the steam boost whilst dry ironing, check the temperature dial (9) is set within the steam range.

NOTE: For optimum steam quality, do not operate the shot more than three times in succession.

Features of your iron

Dry ironing

Your iron can be used for dry ironing. Set the variable steam switch (1) to '☀️' and set the temperature dial (8) as desired ('Temperature Guide').

You won't need water in the tank unless using the water spray or steam boost features.

6 Vertical steam

Vertical steam is useful for removing creases from hanging clothes, curtains, etc. Hold the iron between 1cm and 2cm away from the item and press the steam boost button (3).

Anti-drip system

This prevents water escaping from the soleplate (6) when the iron is too cold.

During use, the anti-drip system may emit a loud click, particularly during heat-up or whilst cooling down. This is perfectly normal and indicates that the system is functioning correctly.

Life long anti-scale system (certain models only)

This system reduces scale deposits and helps prolong the life of the iron.

Auto shut-off (certain models only)

The iron will automatically shut down if stationary in the horizontal position for 1 minute, or in the vertical position for 8 minutes.

When auto shut-off is activated, the indicator light (4) will flash.

Gently move the iron and it will reheat. Wait for the iron to heat-up and continue ironing.

Maintenance

To clean a stainless steel soleplate

We recommend using a generally available gentle chrome, silver or stainless steel cleaner. Always follow the manufacturer's instructions.

To clean a coated soleplate

Do not use scouring powder or solution as this could cause damage to the coating.

To clean either soleplate type

If any man-made fibres fuse to the soleplate (6), set the iron at the 3-dot position for a stainless steel soleplate, or MAX position for a coated soleplate, and pass it over a clean piece of cotton to draw the deposit off the surface.

To clean the exterior

Allow the unit to cool and wipe over with a damp cloth and mild detergent, then wipe dry.

Emptying and Storage

When you have finished ironing, unplug and empty all water from your iron and set the steam switch at the '☀️' position. When cool, store the iron on its heel with the cord wrapped loosely around the heel.

Self Clean

Your iron has a built in cleaning system designed to keep the water valve, steam chamber and steam vents clear of lint and loose mineral deposits.

- 1 Half fill the iron with water.
- 2 Place the iron on its heel.
- 3 Move the variable steam switch (1) to the 'MAX' position.
- 4 Connect to a mains supply outlet.
- 5 Set the temperature dial (9) to 'MAX'. See step 2 of 'Using your iron for steam ironing'.
- 6 The temperature indicator light (10) will illuminate until the required temperature is reached, then it will turn off. Wait for one more cycle - the temperature indicator light illuminates and switches off.
- 7 Disconnect the iron from the mains supply outlet.
- 8 Whilst the iron is still very hot, hold the iron horizontally over a sink.
- 9 Whilst still holding the variable steam switch (1) in the self clean position, gently move the iron back and forth until the water tank is empty.

WARNING: Steam and boiling hot water will drain from the

holes in the soleplate. This washes away the scale and minerals that have built up inside the steam chamber.

- 10 When cleaning is complete, move the variable steam switch back to the 'O' position.
- 11 Rest your steam iron back on its heel and allow to fully cool down.
- 12 Wipe the soleplate (6) with a cold, damp cloth.

After this cleaning operation, empty out any remaining water.

WARNING: Keep hands and body away from the hot water.

WARNING: Do not attempt to descale the soleplate with descaling products.

Contact us

Helpline

If you are having a problem with your appliance, please call our Helpline, as we are more likely to be able to help than the store you purchased the item from. Please have the product name, model number and serial number to hand when you call to help us deal with your enquiry quicker.

UK Helpline: 0844 871 0960

IRE Helpline: 1800 409 119

Spares: 0844 873 0726

Talk to us

If you have any questions or comments, or want some great tips to help you get the most out of your products, join us online:

Blog: www.morphyrichards.co.uk/blog
Facebook: www.facebook.com/morphyrichardsuk
Twitter: www.twitter.com/loveyourmorphy
Website: www.morphyrichards.com

THIS SECTION IS ONLY APPLICABLE FOR CUSTOMERS IN UK AND IRELAND

REGISTERING YOUR TWO YEAR GUARANTEE

Your standard one year guarantee is extended for an additional 12 months when you register the product within 28 days of purchase with Morphy Richards. If you do not register the product with Morphy Richards within 28 days, your product is guaranteed for 1 year. To validate your 2 year guarantee register with us online at www.morphyrichards.co.uk

N.B. Each qualifying product needs to be registered with Morphy Richards individually. Please refer to the one year guarantee for more information.

YOUR ONE YEAR GUARANTEE

It is important to retain the retailer's receipt as proof of purchase. Staple your receipt to this back cover for future reference. Please quote the following information if the product develops a fault. These numbers can be found on the base of the product.

Model no.

Serial no.

All Morphy Richards products are individually tested before leaving the factory. In the unlikely event of any appliance

proving to be faulty within 28 days of purchase, it should be returned to the place of purchase for it to be replaced. If the fault develops after 28 days and within 12 months of original purchase, you should contact the Helpline number quoting Model number and Serial number on the product, or write to Morphy Richards at the address shown. You may be asked to return a copy of proof of purchase. Subject to the exclusions set out below (see Exclusions), the faulty appliance will then be repaired or replaced and dispatched usually within 7 working days of receipt. If, for any reason, this item is replaced during the 1 year guarantee period, the guarantee on the new item will be calculated from original purchase date. Therefore it is vital to retain your original till receipt or invoice to indicate the date of initial purchase. To qualify for the 1 year guarantee, the appliance must have been used according to the instructions supplied. For example, crumb trays should have been emptied regularly.

EXCLUSIONS

Morphy Richards shall not be liable to replace or repair the goods under the terms of the guarantee where:

- 1 The fault has been caused or is attributable to accidental use, misuse, negligent use or used contrary to the manufacturer's recommendations or where the fault has been caused by power surges or damage caused in transit.
- 2 The appliance has been used on a voltage supply other than that stamped on the products.
- 3 Repairs have been attempted by persons other than our service staff (or authorised dealer).
- 4 The appliance has been used for hire purposes or non domestic use.
- 5 The appliance is second hand.
- 6 Morphy Richards are not liable to carry out any type of servicing work, under the guarantee.
- 7 Plastic filters for all Morphy Richards kettles and coffee makers are not covered by the guarantee.
- 8 Batteries and damage from leakage are not covered by the guarantee.
- 9 The filters have not be cleaned and replaced as instructed.

This guarantee does not confer any rights other than those expressly set out above and does not cover any claims for consequential loss or damage. This guarantee is offered as an additional benefit and does not affect your statutory rights as a consumer.

YOUR INTERNATIONAL TWO YEAR GUARANTEE

This appliance is covered by two-year repair or replacement warranty.

It is important to retain the retailers receipt as proof of purchase. Staple your receipt to this back cover for future reference.

Please quote the following information if the product develops a fault. These numbers can be found on the base of the product.

Model no.

GB

Serial no.

All Morphy Richards products are individually tested before leaving the factory. In the unlikely event of any appliance proving to be faulty within 28 days of purchase it should be returned to the place of purchase for it to be replaced.

If the fault develops after 28 days and within 24 months of original purchase, you should contact your local distributor quoting Model number and Serial number on the product, or write to your local distributor at the addresses shown.

You will be asked to return the product (in secure, adequate packaging) to the address below along with a copy of proof of purchase.

Subject to the exclusions set out below (1-9) the faulty appliance will then be repaired or replaced and dispatched usually within 7 working days of receipt.

If for any reason this item is replaced during the 2-year guarantee period, the guarantee on the new item will be calculated from original purchase date. Therefore it is vital to retain your original till receipt or invoice to indicate the date of initial purchase.

To qualify for the 2-year guarantee the appliance must have been used according to the manufacturers instructions. For example, appliances must have been descaled and filters must have been kept clean as instructed.

The local distributor shall not be liable to replace or repair the goods under the terms of the guarantee where:

- 1 The fault has been caused or is attributable to accidental use, misuse, negligent use or used contrary to the manufacturers recommendations or where the fault has been caused by power surges or damage caused in transit.
- 2 The appliance has been used on a voltage supply other than that stamped on the products.
- 3 Repairs have been attempted by persons other than our service staff (or authorised dealer).
- 4 Where the appliance has been used for hire purposes or non domestic use.
- 5 The appliance is second hand.
- 6 The local distributor are not liable to carry out any type of servicing work, under the guarantee.
- 7 The guarantee excludes consumables such as bags, filters and glass carafes.
- 8 Batteries and damage from leakage are not covered by the guarantee.
- 9 The filters have not been cleaned and replaced as instructed.

This guarantee does not confer any rights other than those expressly set out above and does not cover any claims for consequential loss or damage. This guarantee is offered as an additional benefit and does not affect your statutory rights as a consumer.

AUSTRALIAN WARRANTY

This appliance is guaranteed for 2 years against faulty material, components and workmanship.

This warranty is in addition and does not affect your statutory rights.

Proof of purchase must be produced for any warranty benefit.

In the unlikely event of any appliance proving to be faulty, securely pack and return the item to the place of purchase accompanied by the original receipt or invoice.

Your goods come with guarantees that cannot be excluded under the Australian Consumer Law. You are entitled to a replacement or refund for a major failure and for compensation for any other reasonably foreseeable loss or damage. You are also entitled to have the goods repaired or replaced if the goods fail to be of acceptable quality and the failure does not amount to a major failure.

NOT COVERED BY THIS WARRANTY

(Australian only)

- If the appliance has not been used in accordance with the manufacturers' recommendations or instructions.
- If the fault is deemed to be caused by abuse, misuse, neglect, modifications or in proper use and or care
Eg: Kettles: Excessive build up of scale.
Toasters: Excessive build up of crumbs or foreign matter etc.
- Connection to incorrect voltage to that stamped on the product.
- Unauthorised repairs.
- Appliance used other than for domestic purposes.
- Excluding bags, filters, glass, carafes, and cutting blades.
- Freight and insurance costs.

If for any reason this item is replaced during the 2 year guarantee period, the guarantee on the new item will be calculated from original purchase date. Therefore it is vital to retain your original receipt or invoice to indicate the date of original purchase.

Morphy Richards's policy is to continually improve quality design and product quality. The company therefore reserves the right to change any specifications or to carry out modifications as deemed worthy at any time.

The Australian supplier ASKO Appliances reserves the right to repair, modify, exchange or replace the faulty appliance with the same or similar model or product of equivalent value.

F

- Cet appareil peut être utilisé par des enfants âgés d'au moins 8 ans et par des personnes ayant des capacités physiques, sensorielles ou mentales réduites ou un manque d'expérience et de connaissance s'ils sont surveillés ou s'ils ont reçu des instructions concernant l'utilisation en toute sécurité de l'appareil et comprennent les dangers que cela implique. Les enfants ne doivent pas jouer avec l'appareil. Le nettoyage et l'entretien courant ne doivent pas être effectués par des enfants sans surveillance.
- Tenez le fer et son cordon hors de portée des enfants de moins de 8 ans.
- Le fer ne doit pas être laissé sans surveillance lorsqu'il est branché à l'alimentation secteur.
- Débranchez le fer avant de le remplir d'eau.
- Le fer doit être utilisé et posé sur une surface stable.
- Lorsque vous posez le fer sur son talon, vérifiez que la surface sur laquelle il est posé est stable.
- N'utilisez pas le fer s'il a subi un choc, s'il présente des dégâts visibles ou s'il fuit.
- L'orifice de remplissage ne doit pas être ouvert en cours d'utilisation.

- **DANGER :** Vous risquez de vous brûler si vous touchez des pièces métalliques chaudes, de l'eau chaude ou de la vapeur chaude.
- **DANGER :** Pour éviter tout choc électrique, ne plongez pas l'appareil dans l'eau ni dans tout autre liquide.

Alimentation électrique et cordon d'alimentation

- Vérifiez que la tension indiquée sur la plaque signalétique de l'appareil correspond à l'alimentation électrique de votre domicile, qui doit être en courant alternatif (CA).
- N'utilisez pas l'appareil si le cordon d'alimentation est endommagé. Il doit être remplacé par le fabricant, son agent de service ou une personne qualifiée afin d'éviter tout risque.
- Ne laissez pas le cordon d'alimentation entrer en contact avec la semelle chaude de l'appareil.
- Si le fusible de la fiche 13 ampères doit être remplacé, vous devez utiliser un fusible BS1362 de 13 ampères.
- **DANGER :** Cet appareil doit être mis à la terre.

VEUILLEZ LIRE TOUTES LES INSTRUCTIONS ET LES CONSERVER POUR POUVOIR LES CONSULTER ULTERIEUREMENT



**DANGER !
SURFACE CHAUDE**

**ATTENTION
SURFACES CHAUDES
MANIPULER AVEC
PRÉCAUTION**

Traitement des brûlures





- Faites couler immédiatement de l'eau froide sur la zone touchée.
- Ne prenez pas le temps de retirer les vêtements.
- Consultez un médecin rapidement.

Caractéristiques

- Curseur de réglage du débit de vapeur
- Bouton de pulvérisation d'eau
- Bouton jet de vapeur
- Voyant d'arrêt automatique (uniquement sur certains modèles)
- Position d'autonettoyage
- Orifice de remplissage et bouchon
- Pulvérisateur
- Semelle
- Bouton du thermostat
- Voyant indicateur de température
- Réservoir d'eau
- Talon du fer

Guide des températures

Les réglages sur le bouton du thermostat de tous les fers à repasser Morphy Richards correspondent à ceux du code international des étiquettes d'entretien des textiles.

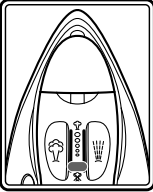
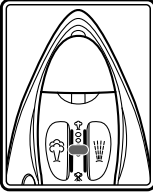
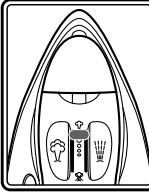
Symbole	(120 °C Max) Doux	(160 °C Max) Chaud	(210 °C Max) Très chaud	Réglage MAX
				
Positions du bouton de thermostat	Ne pas repasser	●	●●	●●●
Réglage du niveau de vapeur (voir l'étape 3 « Utilisation du fer pour le repassage vapeur »)	Pas de vapeur (voir « Repassage à sec »)	Bas	Moyen / Haut	Haut
				
Tissu	Nylon, acétates, tissus synthétiques	Laine, mélanges de polyester	Coton, lin, rayonne, mélanges avec rayonne	
Repassage	Repasser à l'envers, si une humidification est nécessaire, utiliser une pattemouille (pas les acétates)		Les tissus à repasser sur cette position exigent généralement un repassage à la vapeur.	
Avec réservoir plein	← Vapeur/pulvérisation/jet de vapeur →			
	← Sec et pulvérisation →			
Avec réservoir vide	← Repassage à sec →			

Avant la première utilisation

Enlevez le film de protection qui pourrait se trouver sur la semelle du fer (8).

Utilisation du fer pour le repassage vapeur

- Assurez que le fer n'est pas branché. Mettez le curseur de réglage du débit de vapeur (1) sur 'X'. Remplissez le réservoir d'eau (11) par l'orifice de remplissage (6).

DANS LES RÉGIONS D'EAU DURE, NOUS RECOMMANDONS UN MÉLANGE DE 50 % D'EAU DU ROBINET ET 50 % D'EAU DISTILLÉE OU EAU DÉMINÉRALISÉE.

N'utilisez jamais de liquide pour batteries ni d'eau contenant des substances comme de l'amidon, du sucre, des additifs parfumés, ou encore de l'eau de dégivrage de votre réfrigérateur.

- Branchez le fer au secteur.

Régalez le bouton du thermostat (9) sur la température souhaitée (voir le « Guide des températures »). Commencez par repasser les tissus exigeant un fer doux avant de passer aux tissus exigeant un fer plus chaud. Comme un fer à repasser chauffe plus vite qu'il ne refroidit, vous gagnerez ainsi du temps et vous économiserez de l'électricité.

Votre fer est équipé d'un voyant indicateur de température (10) qui s'allume et s'éteint pendant que vous repassez.

Le voyant indicateur de température s'allume jusqu'à atteindre la température souhaitée puis il s'éteint.

- Variez la sortie de vapeur à l'aide du curseur de réglage du débit de vapeur (1).

Utilisez uniquement la fonction vapeur sur les tissus épais (positions 2-3 points et MAX).

- Pour les faux plis, utilisez le bouton de pulvérisation d'eau (2). Vous devez peut-être appuyer sur celui-ci plusieurs fois pour amorcer la pompe.

- Jet de vapeur**

Appuyez sur le bouton (3) pour obtenir un jet de vapeur supplémentaire pour les faux plis / les tissus épais.

REMARQUE : si vous devez utiliser le jet de vapeur pendant le repassage à sec, vérifiez que le bouton du thermostat (9) est sur la position vapeur.

REMARQUE : Pour obtenir la meilleure qualité de vapeur, n'utilisez pas le jet de vapeur plus de trois fois de suite.

Caractéristiques de votre fer à repasser

Repassage à sec

Votre fer peut être utilisé pour le repassage à sec. Régalez le curseur de réglage du débit de vapeur 1 sur 'X' et le bouton de thermostat (8) sur la température souhaitée (« Guide des températures »).

Vous n'avez pas besoin d'eau dans le réservoir sauf si vous utilisez les fonctions de pulvérisation d'eau ou jet de vapeur.

Vapeur verticale

La vapeur verticale est utile pour défroisser des vêtements suspendus, des rideaux etc. Tenez le fer à une distance de 1 cm à 2 cm du tissu et appuyez sur le bouton jet de vapeur (3).

Système antigoutte

Cela empêche l'eau de goutter de la semelle (6) lorsque le fer n'est pas assez chaud.

Pendant l'utilisation du fer, le système antigoutte peut émettre un « clic » sonore, notamment pendant le chauffage ou le refroidissement. Ceci est parfaitement normal et indique que le système fonctionne correctement.

Filtre anti-calcaire à vie (certains modèles uniquement)

Ce système réduit les dépôts de calcaire et permet de prolonger la durée de vie du fer.

Arrêt automatique (uniquement sur certains modèles)

Le fer s'arrêtera automatiquement s'il n'est pas utilisé pendant 1 minute en position horizontale ou pendant 8 minutes en position verticale.

Une fois l'arrêt automatique activé, le voyant (4) clignotera.

Bougez doucement le fer et il chauffera à nouveau. Attendez qu'il atteigne la température souhaitée et continuez le repassage.

Entretien

Pour nettoyer une semelle en inox

Nous recommandons d'utiliser l'un des nettoyants doux du commerce pour chrome, argenterie ou inox. Respectez toujours les instructions du fabricant.

Pour nettoyer une semelle avec revêtement

N'utilisez pas de poudre à récurer ou de solution décapante qui pourrait endommager le revêtement.

Pour nettoyer un autre type de semelle

Si des fibres synthétiques ont fondu sur la semelle (6), réglez le fer sur la position 3 points pour une semelle en inox ou la position MAX pour une semelle avec revêtement, et repassez un morceau de coton propre pour décoller les fibres de la semelle.

Pour nettoyer l'extérieur

Laissez refroidir le fer et essuyez-le avec un chiffon humide et un détergent doux, puis séchez-le avec un chiffon sec.

Vidange et rangement

Lorsque vous avez terminé votre repassage, débranchez et videz toute l'eau du fer. Régalez le curseur de réglage du débit de vapeur sur la position 'X'. Une fois refroidi, rangez le fer sur son talon et enroulez le cordon autour de celui-ci.

F

Auto-nettoyage

Votre fer est équipé d'un système de nettoyage intégré, conçu pour éliminer les peluches et les dépôts minéraux de la soupape d'eau, du compartiment à vapeur et des buses à vapeur.

- 1 Remplissez à moitié le fer d'eau.
- 2 Placez le fer sur son talon.
- 3 Mettez le curseur de réglage du débit de vapeur (1) sur la position « MAX ».
- 4 Branchez-le sur une prise d'alimentation secteur.
- 5 Réglez le bouton de thermostat (8) sur « MAX ». Voir l'étape 2 « Utilisation de votre fer pour le repassage à la vapeur ».
- 6 Le voyant indicateur de température (10) s'allume jusqu'à atteindre la température souhaitée puis il s'éteint. Attendez un cycle supplémentaire - le voyant indicateur de température s'allume et s'éteint.
- 7 Débranchez le fer de la prise d'alimentation secteur.
- 8 Bien que le fer soit très chaud, tenez-le horizontalement au-dessus d'un évier.
- 9 Tout en gardant toujours le curseur de réglage du débit de vapeur (4) en position d'auto-nettoyage, manipulez délicatement le fer vers l'avant et vers l'arrière jusqu'à ce que le réservoir d'eau soit vide

DANGER : La vapeur et l'eau bouillante s'évacueront par les orifices de la semelle. Cela élimine le calcaire et les minéraux accumulés dans le compartiment à vapeur.

- 10 Lorsque le nettoyage est terminé, remettez le curseur de réglage du débit de vapeur sur la position « O ».
- 11 Posez votre fer sur son talon et laissez-le refroidir complètement.
- 12 Essuyez la semelle (6) avec un chiffon froid et humide.

Après ce nettoyage, videz toute l'eau restante.

DANGER : Tenez vos mains et votre corps à distance de l'eau chaude.

DANGER : N'essayez pas de détartrer la semelle avec un produit détartrant.

Nous contacter

Service d'assistance

Si vous rencontrez un problème avec votre appareil, veuillez appeler notre service d'assistance. Nous pourrions certainement vous aider plus efficacement que le magasin où vous avez acheté l'article. Munissez-vous du nom de produit, du numéro de modèle et du numéro de série de l'appareil lorsque vous nous appelez. Cela nous aidera à traiter plus rapidement votre demande.

Dialoguer avec nous

Si vous avez des questions ou des commentaires à formuler ou si vous voulez bénéficier de conseils judicieux pour vous aider à tirer le meilleur parti de vos appareils, retrouvez-nous en ligne :

Blog : www.morphyrichards.co.uk/blog
Facebook : www.facebook.com/morphyrichardsuk
Twitter : www.twitter.com/loveyourmorphy
Site Internet : www.morphyrichards.com

VOTRE GARANTIE DE DEUX ANS

Pour la clientèle en France

Il est important de conserver le ticket de caisse comme preuve d'achat. Agrafez votre ticket de caisse à cette notice d'utilisation; vous pourrez ainsi l'avoir sous la main ultérieurement.

Merci de donner les informations ci-dessous si votre appareil tombe en panne. Vous trouverez ces références à la base de l'appareil.

Numéro du modèle

Numéro de série

Tous les produits Morphy Richards sont testés individuellement avant de quitter l'usine.

Si un problème survient dans les 24 mois qui suivent l'achat d'origine, vous devez contacter le magasin où vous avez acheté votre appareil muni de votre ticket de caisse, celui ci le renverra à Glen Dimplex France pour expertise.

Sous réserve des exclusions indiquées ci-dessous (1 à 9), l'appareil défectueux sera alors réparé ou remplacé et réexpédié dans un délai de 15 jours ouvrables maximum à compter de son arrivée.

Si, pour quelque raison que ce soit, l'article est remplacé pendant la période de garantie de deux ans, la période de garantie du nouvel article sera calculée à partir de la date d'achat d'origine. Vous devez donc absolument conserver votre ticket de caisse ou votre facture d'origine pour indiquer la date d'achat.

Pour bénéficier de la garantie de deux ans, l'appareil doit avoir été utilisé conformément aux instructions du fabricant. Par exemple, les fers doivent avoir été détartrés et les filtres doivent avoir été nettoyés selon les instructions.

Morphy Richards ne sera pas dans l'obligation de remplacer ou réparer les articles aux termes de la garantie dans les circonstances suivantes :

- 1 Si le problème provient d'une utilisation accidentelle, d'une

utilisation abusive ou négligente, ou si l'appareil a été utilisé de manière contraire aux recommandations du fabricant, ou encore lorsque le problème provient de sautes de puissance ou de dégâts occasionnés en transit.

- 2 Si l'appareil a été utilisé sur une alimentation électrique dont la tension est différente de celle qui est indiquée sur l'appareil.
- 3 Si des personnes autres que nos techniciens (ou l'un de nos revendeurs agréés) ont tenté de faire des réparations.
- 4 Si l'appareil a été loué ou utilisé dans un contexte non domestique.
- 5 Si l'appareil est d'occasion.
- 6 Morphy Richards n'est pas dans l'obligation de réaliser des travaux d'entretien, quels qu'ils soient, aux termes de la garantie.
- 7 La garantie exclut les consommables tels que les sacs, les filtres et les carafes en verre.
- 8 Les batteries et les dégâts provoqués par leur fuite ne sont pas couverts par la garantie.
- 9 Les filtres n'ont pas été nettoyés ou remplacés suivant les instructions.

Cette garantie ne confère aucun droit à l'exception de ceux qui sont expressément indiqués ci-dessus, et ne couvre aucune réclamation pour dommages immatériels ou indirects. Cette garantie est offerte comme avantage supplémentaire et n'a aucune incidence sur vos droits légaux en tant que consommateur.

Pour la clientèle en Belgique

Les produits de Morphy Richards sont produits conformément aux normes de qualité, agréées internationales. Au-dessus de vos droits légaux, Morphy Richards vous garantit qu'à partir de l'achat ce produit sera sans défauts de fabrication ou de matériels pendant une période de deux ans.

Il est important de conserver votre bon d'achat comme preuve. Agrafez votre ticket à cette notice d'installation.

Veuillez mentionner ces informations ci-dessous si votre appareil tombe en panne. Vous trouverez ces informations sur la base de l'appareil.

Numéro du modèle

Numéro de série

Si, pour quelque raison que ce soit, l'article est remplacé pendant la période de garantie (deux ans), la période de garantie du nouvel article sera calculée à partir de la date

d'achat d'origine. Il est donc très importants de conserver votre bon d'achat original afin de connaître la date initiale d'achat.

Cette garantie vaut uniquement quand l'appareil a été utilisé conformément aux instructions du fabricant. Par exemple, les appareils doivent être détartrés et les filtres doivent être tenus propre selon le mode d'emploi.

Morphy Richard ne sera pas dans l'obligation de remplacer ou réparer les articles aux termes de la garantie dans les circonstances suivantes

- 1 Si le problème, prévient d'une utilisation accidentelle, d'une utilisation abusive ou négligente, ou si l'appareil a été utilisé de manière contraire aux recommandations du fabricant, ou encore lorsque le problème provient de source de puissance ou de dégâts occasionnés en transit.
- 2 Si l'appareil a été utilisé sur une alimentation électrique dont la tension est différente de celle qui est indiquée sur l'appareil.
- 3 Si des personnes, autres que nos techniciens (ou revendeurs agréés) ont tenté de faire des réparations.
- 4 Si l'appareil a été loué ou utilisé dans un contexte non domestique.
- 5 Si l'appareil est d'occasion.
- 6 Morphy Richards n'est pas dans l'obligation de réaliser des travaux d'entretien, quels qu'ils soient, aux termes de la garantie.
- 7 La garantie ne couvre pas les sachets, filtres et brocs en verre.
- 8 Les batteries et les dégâts provoqués par leur fuite ne sont pas couverts par la garantie.
- 9 Les filtres n'ont pas été nettoyés ou remplacés suivant les instructions.

Cette garantie ne confère aucun droit à l'exception de ceux qui sont expressément indiqués ci-dessus, et ne couvre aucune réclamation pour dommages immatériels ou indirects. Cette garantie est offerte comme avantage supplémentaire et n'a aucune incidence sur vos droits légaux en tant que consommateur.

F



- Dieses Gerät kann von Kindern über 8 Jahren, von Personen, deren körperliche oder geistige Unversehrtheit oder deren Wahrnehmungsfähigkeit eingeschränkt ist, sowie von Personen mit mangelnden Kenntnissen oder Erfahrung benutzt werden. Dies gilt nur unter der Voraussetzung, dass sie beaufsichtigt werden oder dass sie eine Einweisung in die sichere Nutzung des Geräts und die damit verbundenen Gefahren erhalten haben. Kinder dürfen mit dem Gerät nicht spielen. Reinigung und Wartung dürfen ohne Beaufsichtigung nicht von Kindern durchgeführt werden.
- Bewahren Sie das Bügeleisen und das dazugehörige Netzkabel niemals in Reichweite von Kindern unter 8 Jahren auf.
- Das Bügeleisen darf nicht unbeaufsichtigt gelassen werden, wenn es an einer Steckdose angeschlossen ist.
- Vor dem Nachfüllen des Wassertanks muss der Netzstecker aus der Steckdose gezogen werden.
- Das Bügeleisen muss auf einer stabilen Fläche gebraucht und abgestellt werden.
- Beim Abstellen des Bügeleisens auf dem Geräterücken muss die Fläche, auf der der Geräterücken steht, stabil sein.
- Das Bügeleisen darf nicht mehr benutzt werden, wenn es auf den Boden gefallen ist, wenn daran Schäden sichtbar sind oder wenn das Gerät undicht ist.
- Die Einfüllöffnung muss während des Gebrauchs geschlossen bleiben.

- **WARNUNG: Das Berühren heißer Metallteile und der Kontakt mit heißem Wasser oder Wasserdampf kann Verbrennungen hervorrufen.**

- **WARNUNG: Zum Schutz vor einem Stromschlag das Gerät nicht in Wasser oder andere Flüssigkeiten tauchen.**

Elektrischer Anschluss und Netzkabel

- Stellen Sie sicher, dass die auf dem Typenschild des Geräts angegebene Spannung mit der Haushaltsspannung Ihrer Elektrizitätsversorgung übereinstimmt; es muss eine Wechselstromspannung (abgekürzt AC) sein.
- Keine Geräte mit einem beschädigten Netzkabel oder Netzstecker betreiben, diese müssen vom Hersteller, seinem Kundenservice

oder einer gleichermaßen qualifizierten Person ausgetauscht werden, um Gefahrenquellen zu vermeiden.

- Das Netzkabel darf nicht mit der heißen Heizplatte des Bügeleisens in Kontakt kommen.
- Falls die Sicherung in dem 13-A-Sicherungshalter ausgetauscht werden muss, ist eine Sicherung mit 13 A gemäß BS1362 zu verwenden.
- **WARNUNG: Dieses Gerät muss an eine geerdete Steckdose angeschlossen werden.**

ALLE ANWEISUNGEN DURCHLESEN UND AUFBEWAHREN



AUF DIE HEISSE OBERFLÄCHE ACHTEN VORSICHT BEI DER HANDHABUNG

VORSICHT! HEISSE OBERFLÄCHE

Behandlung von **Verbrennungen**





- Verbrennungen unverzüglich mit kaltem Wasser kühlen.
- Mit dem Kühlen der Wunde auch beim Ausziehen von Kleidungsstücken nicht aufhören.
- Sofort ärztlichen Rat einholen.

Eigenschaften

- (1) Dampfgregler
- (2) Wassersprüh Taste
- (3) Dampf Plus- Taste
- (4) Automatische Abschaltanzeige (nur bei bestimmten Modellen)
- (5) Position für Selbstreinigung
- (6) Einfüllstutzen mit Verschluss
- (7) Sprühdüse
- (8) Heizplatte
- (9) Temperaturregler
- (10) Temperaturanzeigelampe
- (11) Wasserbehälter
- (12) Gerätesockel

Temperatureinstellungen

Die Markierungen für die Temperatureinstellungen, die auf den Temperaturreglern aller Bügeleisen von Morphy Richards zu finden sind, entsprechen den Zeichen des internationalen Textilpflegestandards.

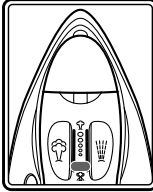
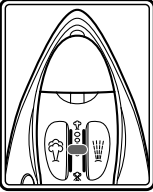
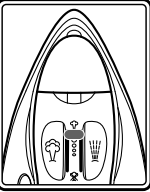
Symbol	(120°C Max) Kalt	(160°C Max) Warm	(210°C Max) Heiß	MAX-Einstellung
				
Position des Temperaturreglers	Nicht bügeln	•	••	•••
Dampfstufeneinstellung (siehe Schritt 3 unter „Dampfbügeln“)	Kein Dampf (siehe „Bügeln ohne Dampf“).	Niedrig	Mittel / Hoch	Hoch
				
Stoff	Nylon, Azetate, Synthetik	Wolle, Polyester-mischgewebe	Baumwolle, Leinen, Kunstseide, Kunstseide-Mischfasern	
Bügeln	Auf der Stoffinnenseite bügeln; wenn Feuchtigkeit nötig, feuchtes Tuch (kein Azetat) unterlegen		Für diese Temperatureinstellung ausgelegte Textilien müssen in der Regel mit Dampfdruck behandelt werden.	
Mit Wasser im Behälter			← Dampf/Sprühen/Dampfstoß →	
		← Trocken und Sprühen →		
Ohne Wasser im Behälter			← Bügeln ohne Dampf →	

Vor der Verwendung

Entfernen Sie eine etwaige Schutzabdeckung von der Heizplatte (8).

Verwendung des Geräts zum Dampfbügeln

- 1** Stellen Sie sicher, dass das Bügeleisen ausgesteckt ist. Stellen Sie den Dampfreglер (1) auf die Position . Füllen Sie über den Einfüllstutzen (6) im Behälter (11) Wasser nach.

IN GEBIETEN MIT HARTEM WASSER EMPFEHLEN WIR EINE MISCUNG AUS 50 % LEITUNGSWASSER SOWIE 50 % DESTILLIERTEM ODER ENTMINERALISIERTEM WASSER.

Verwenden Sie niemals Batterie-Nachfüllflüssigkeit oder Wasser mit gelösten Stoffen wie etwa Stärke, Zucker oder Duftstoffe, und vermeiden Sie auch Tauwasser aus dem Eisschrank.

- 2** Schließen Sie das Bügeleisen an und schalten Sie den Strom ein.

Stellen Sie den Temperaturreglер (9) auf die gewünschte Temperatur ein (siehe "Temperaturleitfaden"). Beginnen Sie mit Stoffen, die nicht heiß gebügelt werden und bearbeiten Sie anschließend die "Heißbügelware". Ein Bügeleisen benötigt weniger Zeit für das Aufheizen als für das Abkühlen. Sie sparen dadurch Zeit und Strom.

Ihr Bügeleisen ist mit einer Anzeigelampe für die Temperatur (10) ausgestattet, die sich während des Bügelns aus- und einschaltet.

Die Temperaturanzeigelampe leuchtet auf, bis die gewünschte Temperatur erreicht ist; anschließend schaltet sich die Lampe aus.

- 3** Mit dem Dampfreglер (1) können Sie den Dampfausstoß regulieren.

Verwenden Sie die Dampffunktion nur bei schweren Stoffen (Einstellungen mit 2 und 3 Punkten sowie Einstellung MAX).

- 4** Bei hartnäckigen Falten die Wassersprühaste (2) benutzen. Die Taste muss eventuell mehrmals gedrückt werden, damit die Sprühpumpe das Wasser richtig ansaugen kann.

- 5 Dampf plus**

Drücken Sie die Taste (3), um einen zusätzlichen Dampfstoß bei hartnäckigen Falten / schweren Stoffen zu erzeugen.

HINWEIS: Wenn Sie die Dampfstoßfunktion beim Trockenbügeln verwenden, achten Sie darauf, dass der Temperaturreglер (9) auf den Dampfbereich eingestellt ist.

HINWEIS: Für einen optimalen Dampfstrahl sollte der Dampfstoß nicht mehr als drei Mal hintereinander verwendet werden.

Ausstattungsmerkmale des Bügeleisens

Bügeln ohne Dampf

Das Bügeleisen kann auch zum Trockenbügeln benutzt werden. Stellen Sie den Dampfreglер (1) auf die Position  und den Temperaturreglер (9) nach Bedarf ein (siehe "Temperaturleitfaden").

Es muss kein Wasser in den Behälter gefüllt werden, sofern Sie die Wassersprüh- oder Dampfstoßfunktion nicht benutzen.

6 Vertikaler Dampfstrahl

Der vertikale Dampfstrahl eignet sich besonders zum Entfernen von Knitterfalten aus aufgehängten Kleidungsstücken, Gardinen, usw. Halten Sie das Bügeleisen mit einem Abstand von 1 bis 2 cm vom Kleidungsstück entfernt und betätigen Sie die Dampf Plus-Taste (3).

Tropfschutzsystem

Mit dieser Funktion wird das Entweichen von Wasser aus der Heizplatte (8) verhindert, solange das Bügeleisen noch zu kalt ist.

Bei der Benutzung gibt das Tropfschutzsystem ein lautes Klickgeräusch aus, besonders während der Aufwärm- oder Abkühlphase. Dies ist völlig normal und weist darauf hin, dass das System korrekt funktioniert.

Lebenslange Antikalkfunktion (nur bei bestimmten Modellen)

Dieses System bekämpft Kalkablagerungen und trägt zu einer längeren Lebensdauer des Bügeleisens bei.

Automatische Abschaltung (nur bei bestimmten Modellen)

Wird das Bügeleisen in horizontaler Lage unbeaufsichtigt gelassen, schaltet es sich nach 1 Minute ab; wenn es aufrecht unbenutzt stehen gelassen wird, schaltet es sich nach 8 Minuten ab.

Bei aktivierter Abschaltung blinkt die Anzeigelampe (4).

Zur erneuten Erwärmung des Bügeleisens sachte schütteln. Warten Sie, bis sich das Bügeleisen erwärmt hat, um weitere Kleidungsstücke zu bügeln.

Wartung

Edelstahl-Heizplatte reinigen

Wir empfehlen Ihnen ein mildes Chrom-, Silber- oder Edelstahltreinigungsmittel, das überall erhältlich ist. Befolgen Sie stets die Gebrauchsanweisung des Herstellers.

Reinigen der beschichteten Heizplatte

Vermeiden Sie Scheuer- und Lösungsmittel, da die Beschichtung dadurch beschädigt wird.

Reinigen von unterschiedlichen Heizplatten

Wenn Synthetikfasern an der Heizplatte (8) anhaften, stellen Sie bei Bügeleisen mit Edelstahl-Heizplatte die Temperatur mit 3 Punkten bzw. bei Geräten mit beschichteter Heizplatte die Temperatur MAX ein und bügeln Sie über ein sauberes Stück Baumwollstoff. Die Ablagerungen lösen sich dadurch von der Oberfläche der Heizplatte.

Reinigen des Gehäuses

Lassen Sie das Bügeleisen abkühlen, und wischen Sie es mit einem feuchten Tuch und mildem Haushaltsreiniger ab. Anschließend trocken nachwischen.

Entleeren und Verstauen

Nach dem Bügeln den Netzstecker ziehen und das restliche Wasser aus dem Bügeleisen schütten. Stellen Sie den Dampfreglер auf die Position . Nach dem Abkühlen stellen Sie das Bügeleisen auf dem Sockel ab und wickeln Sie das Netzkabel lose um den Gerätesockel.

Selbstreinigung

Das Bügeleisen ist mit einer eingebauten Reinigungsfunktion ausgestattet, die dafür sorgt, dass das Wasserventil, die Dampfkammer und die Dampföffnungen von Fusseln und losen Mineralablagerungen frei sind.

- 1 Das Bügeleisen halb mit Wasser befüllen.
 - 2 Das Bügeleisen auf den Sockel stellen.
 - 3 Den Dampfregler (1) auf die Position "MAX" stellen.
 - 4 An eine Steckdose anschließen.
 - 5 Den Temperaturregler (9) auf "MAX" stellen. Siehe Punkt 2 im Abschnitt "Verwendung des Geräts zum Dampfbugeln".
 - 6 Die Temperaturanzeigelampe (10) leuchtet auf, bis die gewünschte Temperatur erreicht ist; anschließend schaltet sich die Lampe aus. Warten Sie einen weiteren Zyklus ab – die Temperaturanzeigelampe leuchtet auf und schaltet sich aus.
 - 7 Den Netzstecker des Bügeleisens aus der Steckdose ziehen.
 - 8 Solange das Gerät noch sehr heiß ist, halten Sie es in horizontaler Lage über ein Spülbecken.
 - 9 Lassen Sie den Dampfregler (1) auf der Position für die Selbstreinigung und bewegen Sie das Bügelisen vorsichtig vor und zurück, bis der Wasserbehälter entleert ist.
- WARNUNG: Wasserdampf und kochend heißes Wasser entweicht aus den Öffnungen der Heizplatte. Auf diese Weise werden Kalk- und Mineralablagerungen aus der Dampfkammer ausgespült.**
- 10 Nachdem der Reinigungsvorgang beendet ist, den Dampfregler wieder auf die Position "O" stellen.
 - 11 Das Dampfbugeleisen wieder auf den Sockel stellen und vollkommen abkühlen lassen.
 - 12 Die Heizplatte (8) mit einem kalten, feuchten Lappen abwischen.
- Nach diesem Reinigungsvorgang das restliche Wasser ausgießen.

WARNUNG: Hände und Körper nicht in Berührung mit dem heißen Wasser kommen lassen.

WARNUNG: Versuchen Sie nicht, die Heizplatte mit Kalklösern zu entkalken.

Ansprechpartner

Support

Sollten Sie ein Problem mit Ihrem Gerät haben, wenden Sie sich bitte telefonisch an unsere Helpline, da wir Ihnen sehr wahrscheinlich besser helfen können, als der Händler, bei dem Sie das Gerät erworben haben. Halten Sie den Gerätenamen sowie die Modell- und Seriennummer bereit, wenn Sie uns anrufen, damit Ihnen schneller geholfen wird.

Sprechen Sie mit uns

Haben Sie Fragen oder Anregungen oder benötigen Sie großartige Tipps, um unsere Geräte optimal zu nutzen, beteiligen Sie sich online:

Blog: www.morphyrichards.co.uk/blog
Facebook: www.facebook.com/morphyrichardsuk
Twitter: www.twitter.com/loveyourmorphy

GESETZLICHE GEWÄHRLEISTUNG

Für dieses Gerät gilt eine Gewährleistung von 2 Jahren.

Als Kaufnachweis sollte die Quittung des Fachhändlers aufgehoben werden. Heften Sie Ihren Beleg an die Rückseite dieser Unterlagen.

Sollte an diesem Gerät ein Fehler auftreten, sind immer nachfolgende Angaben mitzuteilen. Diese Angaben sind auf der Unterseite des Geräts zu finden.

Modellnr.

Seriennr.

Vor dem Verlassen des Werks werden alle Morphy Richards Produkte geprüft. Sollte einmal der Fall auftreten, dass sich ein Gerät innerhalb der Gewährleistung als fehlerhaft erweist, wenden Sie sich bitte an unsere Service-Hotline

Falls das Gerät während der 2-jährigen Gewährleistung aus welchem Grund auch immer ausgetauscht wird, wird zur Berechnung der Restgarantie für das neue Gerät das Original-Kaufdatum zugrunde gelegt. Aus diesem Grunde ist es besonders wichtig, den Original-Kaufbeleg bzw. die Rechnung aufzubewahren, um das Datum des ursprünglichen Kaufs nachweisen zu können.

Damit die 2-jährige Gewährleistung geltend gemacht werden kann, muss das Gerät im Einklang mit den Anweisungen des Herstellers benutzt worden sein. Beispielsweise muss das Gerät entkalkt worden sein und gemäß den Anweisungen gereinigt werden.

Morphy Richards übernimmt keine Verpflichtung zur Reparatur oder zum Austausch der Waren im Rahmen der Garantiebedingungen, wenn:

- 1 der Fehler auf einen versehentlich Gebrauch, Missbrauch, unachtsamen Gebrauch oder auf einen Gebrauch zurückzuführen ist, der den Empfehlungen des Herstellers entgegenwirkt oder wenn der Fehler durch Stromspitzen oder durch Transportschäden verursacht wurde.
- 2 das Gerät mit einer Spannung versorgt wurde, die nicht auf dem Typenschild abgedruckt ist.
- 3 von anderen Personen als unserem Reparatur- und Wartungspersonal (oder von einem unserer Vertragshändler)

Reparaturversuche unternommen wurden.

- 4 wenn das Gerät für Vermietungszwecke oder nicht allein für private Zwecke gebraucht wurde.
- 5 das Gerät aus zweiter Hand stammt.
- 6 Morphy Richards kann nicht dafür haftbar gemacht werden, Reparaturarbeiten im Rahmen der Gewährleistung auszuführen.
- 7 Verbrauchsmaterialien wie Tüten, Filter und Glaskaraffen sind von der Gewährleistung ausgeschlossen.
- 8 Batterien und Schäden aufgrund undichter Batterien sind von der Gewährleistung ausgeschlossen.
- 9 die Filter nicht gemäß Anleitung gereinigt und ausgewechselt wurden

Diese Gewährleistung erkennt Ihnen ausschließlich die Rechte zu, die ausdrücklich in den oben genannten Bestimmungen niedergelegt sind und erstreckt sich nicht auf Forderungen infolge eines Verlustes oder einer Beschädigung. Diese Gewährleistung wird als zusätzliche Leistung angeboten und greift Ihre gesetzlich zuerkannten Rechte als Verbraucher nicht an.



- Este aparelho pode ser utilizado por crianças com 8 ou mais anos de idade e pessoas cujas capacidades físicas, sensoriais ou mentais sejam reduzidas ou que não possuam os conhecimentos e a experiência necessários, se as mesmas forem vigiadas e instruídas acerca da utilização do aparelho de forma segura e compreenderem os perigos envolvidos. As crianças não devem brincar com o aparelho. As tarefas de limpeza e manutenção pelo utilizador não devem ser realizadas por crianças sem supervisão.
- Mantenha sempre o ferro e o respectivo cabo fora do alcance de crianças com menos de 8 anos de idade.
- Certifique-se de que o ferro de engomar não fica sem qualquer supervisão enquanto se encontra ligado à tomada de alimentação.
- O cabo deve ser retirado da tomada de alimentação antes de encher com água.
- O ferro de engomar deve ser utilizado e colocado sobre uma superfície estável.
- Quando colocar o ferro de engomar no descanso, assegure-se de que a superfície sobre a qual este está assente é estável.
- O ferro de engomar não deve ser utilizado se tiver caído ou se existirem sinais visíveis de danos ou fugas.
- A abertura de enchimento não deve ser aberta durante a utilização

- **AVISO:** Pode sofrer queimaduras se tocar em peças de metal quentes, água quente ou vapor.
- **AVISO:** Para evitar choque eléctrico, não submerja o aparelho em água ou outro líquido.

Requisitos eléctricos e cabo de alimentação

- Verifique se a tensão indicada na placa de características do aparelho corresponde à rede eléctrica da sua habitação, que deve ser CA (corrente alterna).
- Não utilize o aparelho se o cabo de alimentação ou o fixador do cabo estiver danificado; solicite a substituição ao fabricante, a um agente de assistência ou a um técnico igualmente qualificado

para evitar acidentes.

- Não permita que o cabo de alimentação entre em contacto com a base quente do ferro.
- Caso seja necessário substituir o fusível na ficha de 13 amperes, deve ser colocado um fusível BS1362 de 13 amperes.
- **AVISO:** Este aparelho deve ser ligado à terra.

LEIA TODAS AS INSTRUÇÕES E GUARDE-AS PARA REFERÊNCIA



CUIDADO!
SUPERFÍCIE QUENTE

**TENHA CUIDADO
COM AS
SUPERFÍCIES
QUENTES MANUSEIE
COM CUIDADO**

Tratamento de queimaduras

- Passe imediatamente água fria pela área afectada.
- Não pare para despir a roupa.
- Procure assistência médica rapidamente.

Características

- (1) Botão de vapor variável
- (2) Botão de spray de água
- (3) Botão de reforço de vapor
- (4) Indicador de desligamento automático (apenas para alguns modelos)
- (5) Posição de limpeza automática
- (6) Orifício de enchimento com tampão
- (7) Bico de spray
- (8) Placa base
- (9) Botão de temperatura
- (10) Luz indicadora de temperatura
- (11) Depósito de água
- (12) Descanso do ferro

Guia de temperatura

As marcações de definição de temperatura no botão da temperatura de todos os ferros de engomar Morphy Richards correspondem às do Código Internacional para Etiquetagem de Cuidados Têxteis

Símbolo	(120°C Máx.) Frio	(160°C Máx.) Morno	(210°C Máx.) Quente	Regulação MAX.
Posições do botão de controlo	Não engomar	•	••	•••
Regulação de nível de vapor (consulte o passo 3 de "Utilizar o ferro para engomar com vapor")	Sem vapor (consulte "Engomagem a seco")	Baixa	Média/Alta	Alta
Tecido	Nylon, acetatos, tecidos sintéticos	Lã, misturas de poliéster	Algodão, seda artificial, misturas de seda artificial	
Engomagem	Engomar pelo avesso, se for necessário humedecer o tecido utilize um pano húmido (Não acetato)		Tecidos que exijam esta regulação necessitam normalmente de pressão a vapor.	
Com água no depósito			← Vapor/spray/disparo de vapor →	
	←		Secar e spray →	
Sem água no depósito	←		Engomagem a seco →	

Antes de utilizar

Retire a capa de protecção da placa base (8).

Utilizar o ferro para engomar a vapor

- 1 Certifique-se de que o ferro não está ligado. Defina o interruptor de vapor variável (1) para . Encha o depósito de água (11) através da abertura de enchimento (6).

EM ZONAS DE ÁGUA DURA, RECOMENDAMOS UMA MISTURA DE 50% DE ÁGUA DA TORNEIRA E 50% DE ÁGUA DISTILADA OU DESMINERALIZADA.

Nunca utilize fluido para baterias, água com substâncias tais como goma ou açúcar, aditivos perfumados ou água descongelada de um frigorífico.

- 2 Ligue o ferro na ficha e na tomada de alimentação. Defina o botão de temperatura (9) para a temperatura pretendida (consulte "Guia de temperatura"). Comece pela definição de tecido a frio e depois continue para as definições mais altas. O aquecimento do ferro de engomar é mais rápido do que o arrefecimento para que poupe tempo e electricidade.

O seu ferro de engomar tem uma luz indicadora de temperatura instalada (10) que irá acender e apagar enquanto estiver a engomar.

A luz indicadora de temperatura irá acender até atingir a temperatura pretendida e depois desliga-se.

- 3 Para variar a saída de vapor, utilize o interruptor de vapor variável (1). Utilize apenas a função de vapor em tecidos pesados (entre 2 e 3 e MAX).
- 4 Para vincos difíceis, utilize o botão de spray de água (2). Pode ser necessário premir o botão algumas vezes para accionar a bomba.
- 5 **Reforço de vapor**
Prima (3) para obter um reforço de vapor para vincos difíceis/tecidos pesados.
NOTA: Quando engomar a seco e necessitar de utilizar o reforço de vapor, verifique se o botão de temperatura (9) está definido de acordo com a gama de vapor.
NOTA: Para uma qualidade óptima de vapor, não utilize o disparo mais do que três vezes seguidas.

Características do seu ferro de engomar

Engomar a seco

O ferro de engomar pode ser utilizado para engomar a seco. Defina o interruptor de vapor variável (1 para) e defina o botão de temperatura (8) conforme pretendido ("Guia de temperatura").

Não é necessário água no depósito, a menos que utilize as funcionalidades de vapor de água ou reforço de vapor.

- 6 **Vaporização vertical**

A vaporização vertical é útil para remover vincos de peças de vestuários penduradas, cortinados, etc. Segure o ferro a 1 cm a 2 cm do artigo e prima o botão de reforço de vapor (3).

Sistema anti-pingos

Isto impede a fuga de água da placa base (6) quando o ferro de engomar está demasiado frio.

Durante a utilização, o sistema anti-gotas pode emitir um clique, particularmente durante o aquecimento ou arrefecimento. Isto é uma situação perfeitamente normal e indica que o sistema está a funcionar correctamente.

Sistema de longa duração e anti-calcário (apenas em determinados modelos)

Este sistema diminui a acumulação de calcário e prolonga a durabilidade do ferro de engomar.

Desligamento automático (apenas para alguns modelos)

O ferro de engomar desliga-se automaticamente se permanecer na posição horizontal durante 1 minuto ou na posição vertical durante 8 minutos.

Quando o desligamento automático é activado, a luz indicadora (4) começa a piscar.

Toque ligeiramente no ferro de engomar para que este volte a aquecer. Aguarde até que o ferro de engomar aqueça e continue a engomar.

Manutenção

Para limpar uma placa base em aço inoxidável

Recomendamos utilizar um agente de limpeza de cromados, pratas ou aço inoxidável suave, facilmente adquirido nas lojas. Siga sempre as instruções do fabricante.

Para limpar uma placa base revestida

Não utilize qualquer pó ou solução abrasivos, pois poderia danificar o revestimento.

Para limpar qualquer tipo de placa de base

Se quaisquer fibras sintéticas aderirem à placa de base (6), regule o ferro para a posição dos 3 pontos para uma placa de base em aço inoxidável ou para a posição MAX para uma placa de base revestida e passe por cima de um pedaço de tecido de algodão limpo para retirar os depósitos da superfície.

Para limpar o exterior

Permita que a unidade arrefeça e limpe-a com um pano húmido de detergente suave e, em seguida, limpe com um pano seco.

Esvaziamento e armazenagem

Quando terminar de engomar, desligue e esvazie toda a água do ferro e defina o interruptor de vapor para a posição . Quando o ferro arrefecer, coloque-o no descanso com o cabo enrolado livremente à volta da base.

Auto-limpeza

O seu ferro possui um sistema de limpeza incorporado concebido para manter a válvula da água, a câmara de vapor e as aberturas de ventilação livres de fiação e depósitos minerais soltos.

- 1 Encha o depósito do ferro com água até meio.
- 2 Coloque o ferro no descanso.
- 3 Coloque o interruptor de vapor variável (1) para a posição "MAX".

- 4 Ligue a tomada de alimentação.
- 5 Defina o interruptor de temperatura (9) para "MAX". Consulte o passo 2 de "Utilizar o ferro para engomar a vapor".
- 6 A luz indicadora de temperatura (10) irá acender até atingir a temperatura pretendida e depois desliga-se. Aguarde mais um ciclo - a luz indicadora de temperatura acende e depois apaga-se.
- 7 Desligue o ferro da tomada de alimentação.
- 8 Enquanto o ferro permanecer muito quente, coloque o ferro na horizontal por cima de uma banca de cozinha.
- 9 Enquanto mantém premido o interruptor de vapor variável (1) na posição de limpeza automática, desloque o ferro com cuidado para trás e para a frente até o depósito de água estar vazio.

AVISO: O vapor e a água quente a ferver irá sair pelas aberturas na placa base. Isto permite drenar o calcário e minerais acumulados no interior da câmara de vapor.

- 10 Quando a limpeza terminar, coloque o interruptor de vapor variável de novo para a posição "0".
- 11 Coloque o ferro a vapor novamente no descanso e deixe arrefecer totalmente.
- 12 Limpe a placa base (6) com um pano húmido e frio.

Após a operação de limpeza, esvazie qualquer água restante.

AVISO: Mantenha as mãos e o corpo afastados da água quente.

AVISO: Não tente descalcificar a placa base com produtos de descalcificação.

Contacto

Linha de atendimento

Se tiver qualquer problema com o seu aparelho, contacte a nossa Linha de atendimento. Provavelmente, poderemos ajudá-lo mais do que a loja onde adquiriu o aparelho. Quando entrar em contacto conosco sobre quaisquer dúvidas, deve ter o nome do produto, o número do modelo e o número de série disponíveis.

Fale conosco

Se tiver quaisquer questões ou comentários ou se desejar obter sugestões para tirar o maior partido dos nossos produtos, visite-nos online:

Blogue: www.morphyrichards.co.uk/blog
Facebook: www.facebook.com/morphyrichardsuk
Twitter: www.twitter.com/loveyourmorphy
Website: www.morphyrichards.com

A SUA GARANTIA DE DOIS ANOS

Este aparelho tem uma garantia de reparação ou substituição de 2 anos.

É importante guardar o talão de compra como comprovativo de compra. Agrafe-o ao verso deste folheto para referência futura.

Mencione a seguinte informação se o produto apresentar uma avaria. Estes números podem ser encontrados na base do artigo.

N.º do modelo
N.º de série

Todos os artigos Morphy Richards são testados individualmente antes de saírem da fábrica. No caso improvável de algum produto apresentar uma avaria no prazo de 28 dias após a compra, o mesmo deverá ser devolvido ao local de compra, para a sua substituição.

Se a avaria surgir passados 28 dias e dentro dos 24 meses a partir da data de aquisição do aparelho, deverá contactar o seu distribuidor local e referir o número do modelo e de série do produto ou escrever ao seu distribuidor local para o endereço abaixo citado.

Ser-lhe-á solicitado que devolva o produto (numa embalagem segura e apropriada) para o endereço apresentado, juntamente com uma cópia do talão de compra.

Tirando as exceções abaixo referenciadas (1-9), o artigo avariado será reparado ou substituído e enviado, normalmente no prazo de 7 dias úteis a contar da data de recepção.

Se por qualquer razão, este artigo for substituído durante o período de garantia de 2 anos, a garantia do novo artigo será calculada a partir da data original de compra. Por esta razão, é importante guardar o talão ou factura originais de modo a indicar a data inicial de compra.

Para ser abrangido pela garantia de 2 anos, o artigo deverá ter sido utilizado de acordo com as instruções do fabricante. Por exemplo, os artigos têm de ter sido escamados e os filtros mantidos limpos, tal como indicado nas instruções.

A Morphy Richards ou o distribuidor local não serão obrigados a substituir ou reparar artigos sob os termos da garantia quando:

- 1 A avaria tiver sido provocada ou for atribuída a uma utilização inadvertida, indevida, negligente, contrária às recomendações do fabricante ou no caso de ter sido causada por oscilações de corrente ou danos provocados pelo transporte.
- 2 O aparelho tiver sido utilizado com uma voltagem diferente da recomendada.
- 3 Tiverem sido efectuadas tentativas de reparação por pessoas que não os técnicos da Morphy Richards (ou o seu representante autorizado).
- 4 O aparelho tiver sido utilizado com fins de aluguer ou utilização não doméstica.
- 5 O aparelho foi adquirido em segunda mão.
- 6 A Morphy Richards ou o distribuidor local não são responsáveis pela execução de qualquer tipo de trabalho de manutenção, ao abrigo da garantia.
- 7 A garantia não abrange consumíveis, tais como sacos, filtros e garrafas de vidro
- 8 Baterias e danos causados por derrame não estão abrangidos pela garantia.
- 9 Os filtros não foram limpos e substituídos de acordo com as instruções.

Esta garantia não confere quaisquer direitos para além dos expressamente definidos anteriormente e não abrange quaisquer reclamações por danos ou perdas sucessivos. Esta garantia é um benefício adicional e não afecta quaisquer direitos estatutários do consumidor.



- Questa apparecchiatura può essere utilizzata dai bambini a partire da 8 anni in su e da persone con ridotte capacità fisiche, sensoriali o mentali, o prive di esperienza e conoscenza, dopo che siano state supervisionate o istruite riguardo all'uso dell'apparecchiatura da una persona responsabile della loro sicurezza. Evitare che i bambini giochino con l'elettrodomestico. Manutenzione e pulizia non devono essere fatte da bambini senza la supervisione di un adulto.
- Mantenere il ferro da stiro e il relativo cavo fuori dalla portata di bambini di età inferiore agli 8 anni in ogni momento.
- Non lasciare mai il ferro da stiro senza sorveglianza quando è collegato all'alimentazione di rete.
- La spina deve essere rimossa dalla presa prima del riempimento con acqua.
- Il ferro deve essere utilizzato e posato su una superficie stabile.
- Quando si posa il ferro in verticale, verificare che la superficie sulla quale è stato posato sia stabile.
- Il ferro non deve essere utilizzato se è stato fatto cadere, se vi sono segni di danni visibili o se perde.
- Non aprire il tappo di riempimento durante l'uso.

- **AVVERTENZA:** il contatto con il metallo rovente, l'acqua calda o il vapore può provocare ustioni.
- **AVVERTENZA:** per evitare scariche elettriche, non immergere l'elettrodomestico in acqua o liquido,

- Se è necessario sostituire il fusibile nella spina da 13 A, utilizzare un fusibile BS1362 da 3 A.
- **AVVERTENZA:** Questo elettrodomestico deve essere provvisto di messa a terra.

SI RACCOMANDA DI LEGGERE TUTTE LE ISTRUZIONI E DI CONSERVARLE PER CONSULTAZIONI FUTURE

Requisiti elettrici e cavo di alimentazione

- Verificare che la tensione indicata sulla targhetta identificativa dell'apparecchio corrisponda all'alimentazione elettrica dell'abitazione, che deve essere in C.A. (corrente alternata).
- Se il cavo di alimentazione è danneggiato, per evitare rischi, si raccomanda di richiederne la sostituzione al produttore, al servizio di assistenza autorizzato o a personale similmente qualificato.
- Il cavo di alimentazione non deve entrare in contatto con la piastra rovente del ferro.



ATTENZIONE! SUPERFICIE ROVENTE

**ATTENZIONE ALLE
SUPERFICI ROVENTI
MANEGGIARE CON
CAUTELA**

Trattamento delle scottature





- Far scorrere immediatamente acqua fredda sull'area interessata.
- Non interrompere l'operazione per rimuovere gli indumenti.
- Cercare rapidamente assistenza medica.

Componenti

- (1) Interruttore vapore variabile
- (2) Pulsante di spruzzo
- (3) Pulsante di aumento spruzzo
- (4) Spia di spegnimento automatico (solo alcuni modelli)
- (5) Posizione di autopulizia
- (6) Foro di riempimento con cappuccio
- (7) Ugello di spruzzo
- (8) Piastra
- (9) Regolazione della temperatura
- (10) Spia della temperatura
- (11) Serbatoio dell'acqua
- (12) Piede del ferro

Guida alle temperature

I contrassegni di impostazione del calore nel termostato di tutti i ferri Morphy Richards sono in linea con quelli del Codice di etichettatura tessile internazionale

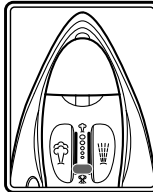
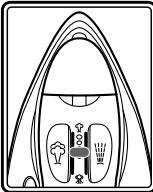
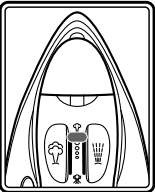
Simbolo	(120°C Max) Freddo	(160°C Max) Tiepido	(210°C Max) Caldo	MAX
				
Posizioni termostato	Non stirare	•	••	•••
Livello vapore (vedi passo 3 di 'Utilizzo del ferro per la stiratura a vapore')	Senza vapore (vedi 'Stiratura a secco')	Basso	Medio/Alto	Alto
				
Tessuto	Nylon, acetato, tessuti sintetici	Lana, combinazioni con poliestere	Cotone, lino, rayon, combinazioni con rayon	
stiratura	Stirare al rovescio, se richiede umidità, utilizzare un panno umido (non acetato)		I tessuti che richiedono questa impostazione di solito necessitano di pressatura con vapore.	
Con acqua nel serbatoio			← Vapore/spruzzo/getto di vapore →	
	← A secco e con spruzzo →			
Senza acqua nel serbatoio	← Stiratura a secco →			

Prima di utilizzare l'elettrodomestico

Rimuovere qualsiasi copertura protettiva dalla piastra (8).

Utilizzo del ferro per la stiratura a vapore

- 1 Assicurarsi che il ferro non sia collegato alla corrente elettrica. Impostare l'interruttore regolazione del vapore (1) su ". Riempire il serbatoio (11) tramite il foro di riempimento (6).

IN ZONE CON ACQUA DURA, SI CONSIGLIA DI MISCELARE IL 50% DI ACQUA DI RUBINETTO E IL 50% DI ACQUA DISTILLATA O DEMINERALIZZATA.

Non utilizzare mai liquido per batterie o acqua contenente sostanze come amido, zucchero, profumo o acqua scongelata dal freezer.

- 2 Inserire il ferro nella presa e accendere l'alimentazione. Impostare il termostato (9) alla temperatura richiesta (vedi "Guida alle temperature"). Iniziare con i tessuti più freddi e proseguire aumentando le impostazioni di temperatura. In questo modo si risparmia tempo e energia elettrica perché il ferro da stiro si scalda più velocemente di quanto si raffreddi.

Il ferro da stiro è dotato di una spia della temperatura (10) che si accende e si spegne durante la stiratura.

La spia della temperatura si illuminerà fino a quando non viene raggiunta la temperatura richiesta, poi si spegnerà.

- 3 Variare l'uscita di vapore utilizzando l'interruttore regolazione del vapore (1).

Utilizzare la funzione del vapore unicamente su tessuti pesanti (a metà tra i punti 2 e 3, fino a MAX).

- 4 Per pieghe ostinate, utilizzare il pulsante di spruzzo (2). Potrebbe essere necessario premerlo più volte per avviare la pompa.

5 Extra vapore

Premere il pulsante extra vapore (3) per un effetto vapore extra sulle pieghe ostinate / tessuti pesanti.

NOTA: Se si deve utilizzare il vapore extra durante la stiratura a secco, controllare che il termostato (9) sia impostato entro l'intervallo del vapore.

NOTA: Per una qualità ottimale del vapore, non utilizzare più di tre spruzzi di vapore in successione.

Caratteristiche del ferro da stiro

Stiratura a secco

Il ferro può essere utilizzato per la stiratura a secco. Impostare l'interruttore regolazione del vapore (1) su " e impostare il termostato (8) come desiderato ("Guida alla temperatura").

Non è necessario che vi sia acqua nel serbatoio se non si devono usare le funzioni spruzzo o extra vapore.

6 Stiratura a vapore verticale

Il vapore verticale è utile per rimuovere pieghe da abiti appesi, dalle tende, ecc. Tenere il ferro a 1cm-2cm di distanza dal capo da stirare e premere il pulsante extra vapore (3).

Sistema antigocciolamento

Questo evita che vi siano perdite d'acqua dalla piastra (6) quando il ferro è troppo freddo.

Durante l'uso, il sistema antigocciolamento può emettere un clic rumoroso, in particolare nella fase di riscaldamento o di raffreddamento. Ciò è perfettamente normale e indica che il sistema funziona correttamente.

Sistema anticalcare duraturo (solo alcuni modelli)

Questo sistema riduce i depositi di calcare e aiuta a prolungare la vita del ferro.

Spegnimento automatico (solo alcuni modelli)

Il ferro si spegnerà automaticamente se rimane fermo nella posizione orizzontale per 1 minuto o nella posizione verticale per 8 minuti.

Quando lo spegnimento automatico è attivo, la spia luminosa (4) inizierà a lampeggiare.

Spostare lievemente il ferro e si riscalderà. Attendere che il ferro si riscaldi e continuare la stiratura.

Manutenzione

Per pulire una piastra rivestita in acciaio inox

Si raccomanda di utilizzare un detergente delicato comunemente reperibile per cromature, argento o acciaio inossidabile. Seguire sempre le istruzioni del produttore.

Per pulire una piastra con rivestimento antiaderente

Non utilizzare polvere o soluzione abrasiva per non danneggiare il rivestimento.

Pulizia della piastra di entrambi i tipi

Se delle fibre si dovessero attaccare alla piastra (6), impostare il ferro alla posizione 3 punti per la piastra in acciaio inossidabile o alla posizione MAX per la piastra rivestita, e passarlo su un pezzo di cotone pulito per eliminare il deposito dalla superficie.

Per pulire il ferro esternamente

attendere che l'unità si raffreddi e pulire con un panno umido e un detergente neutro, quindi asciugare.

Svuotamento e conservazione

Quando si termina la stiratura, scollegare dalla corrente e svuotare tutta l'acqua nel ferro, quindi impostare l'interruttore del vapore in posizione " ". Quando è freddo, conservare il ferro sul piede con il cavo avvolto intorno al piede senza essere stretto.

Autopulizia

Il ferro è dotato di un sistema di pulizia integrato, studiato affinché la valvola dell'acqua, la caldaia e le ventole rimangano prive di lanugine e di depositi di minerali.

- 1 Riempire il ferro a metà con acqua.
- 2 Mettere il ferro in posizione verticale.
- 3 Spostare l'interruttore di regolazione vapore (1) alla posizione "MAX".
- 4 Collegarlo alla presa elettrica.
- 5 Impostare il termostato (9) su "MAX". V. passo 2 di "Utilizzo del ferro per la stiratura a vapore"
- 6 La spia della temperatura (10) si illuminerà fino a quando non viene raggiunta la temperatura richiesta, poi si spegnerà. Attendere per un ulteriore ciclo; la spia della temperatura si illuminerà, poi si spegnerà.
- 7 Scollegare il ferro dalla presa elettrica.

- 8 Mentre il ferro è ancora molto caldo, tenerlo in posizione orizzontale sopra un lavandino.
- 9 Mantenendo ancora l'interruttore di regolazione vapore (1) nella posizione di autopulizia, spostare delicatamente il ferro avanti e indietro finché il serbatoio è vuoto.
- AVVERTENZA: Il vapore e l'acqua bollente usciranno dai fori della piastra. Questo lavaggio elimina il calcare e i minerali che si sono accumulati nella caldaia.**
- 10 Quando la pulizia è completata, spostare l'interruttore di regolazione vapore nuovamente in posizione 'O'.
- 11 Riportare il ferro in posizione verticale e attendere che si raffreddi.
- 12 Pulire la piastra (6) con un panno freddo, umido.

Dopo l'operazione di pulizia, svuotare l'acqua residua.

AVVERTENZA: tenere le mani e il corpo lontani dall'acqua calda.

AVVERTENZA: non provare a disincrostare la piastra con prodotti disincrostanti.

Contattateci

Servizio di assistenza telefonica

In caso di problemi col vostro elettrodomestico, vi invitiamo a contattare il nostro Servizio di assistenza telefonica, in quanto saremo in grado di fornirvi un'assistenza più mirata rispetto a quella fornita dal punto vendita. Vi consigliamo di tenere a portata di mano il nome del prodotto, il numero del modello e il numero di matricola per consentirci di gestire la vostra chiamata nel minor tempo possibile.

Parlatene con noi

Per eventuali domande o commenti, o semplicemente se volete dei suggerimenti per sfruttare al meglio il vostro elettrodomestico, seguitemi online:

Blog: www.morphyrichards.co.uk/blog
Facebook: www.facebook.com/morphyrichardsuk
Twitter: www.twitter.com/loveyourmorphy
Sito web: www.morphyrichards.com

GARANZIA DI DUE ANNI

Questo elettrodomestico è coperto da una garanzia di due anni per la riparazione o la sostituzione.

È importante conservare la ricevuta del rivenditore a titolo di prova di acquisto. Appuntare la ricevuta sulla retrocopertina del presente manuale per futuro riferimento.

Indicare le informazioni riportate di seguito se si verifica un'anomalia sul prodotto. Questi numeri sono riportati sulla base del prodotto.

N. modello

N. di serie

Tutti i prodotti Morphy Richards sono testati singolarmente prima di lasciare lo stabilimento. Nell'improbabile eventualità della comparsa di un difetto entro 28 giorni dall'acquisto, si consiglia di restituire il prodotto dove è stato acquistato per richiederne la sostituzione.

Se il problema si manifesta dopo 28 giorni ed entro 24 mesi dall'acquisto, contattare il rivenditore più vicino, citando il numero di modello e il numero di matricola riportati sul prodotto oppure scrivergli all'indirizzo indicato.

Verrà richiesto di rispedire il prodotto (in un imballaggio idoneo e sicuro) unitamente alla copia della prova d'acquisto.

Fatte salve le esclusioni sotto riportate (1-9), l'elettrodomestico difettoso viene riparato o sostituito e spedito di solito entro 7 giorni lavorativi dal ricevimento.

Se per qualsiasi motivo questo articolo viene sostituito entro il periodo di garanzia di 2 anni, la garanzia sul nuovo prodotto sarà calcolata a decorrere dalla data dell'acquisto iniziale. È pertanto importante conservare la ricevuta o fattura originale per poter dimostrare la data dell'acquisto.

Per usufruire della garanzia di due anni, l'elettrodomestico deve essere stato usato nel modo indicato dal produttore. Ad esempio, è necessario disincrostare l'elettrodomestico e tenere puliti i filtri nel modo indicato.

Morphy Richards o il rivenditore di zona non sono tenuti a sostituire o riparare i prodotti, come indicato dalle disposizioni di garanzia, se:

- 1 Il guasto è stato causato o è attribuibile a un uso accidentale, improprio, negligente o contrario alle istruzioni del produttore oppure il guasto è stato causato da sovratensioni momentanee o dal trasporto.
- 2 L'elettrodomestico è stato utilizzato a una tensione diversa da quella indicata su di esso.
- 3 Le riparazioni sono state eseguite da persone diverse dal personale tecnico Morphy Richards (o rivenditori autorizzati).
- 4 L'elettrodomestico è stato noleggiato oppure non impiegato per uso domestico.
- 5 L'elettrodomestico è di seconda mano.
- 6 Morphy Richards o il rivenditore di zona non sono tenuti ad eseguire alcun tipo di intervento di assistenza ai sensi della garanzia.
- 7 I sacchetti, i filtri e le caraffe di vetro non sono coperti dalla garanzia.
- 8 Le batterie e i danni dovuti a perdite non sono coperti dalla garanzia.
- 9 I filtri non sono stati puliti e sostituiti come da istruzioni.

La presente garanzia non conferisce alcun diritto diverso da quelli sopra elencati e non copre alcuna richiesta di danni o perdite consequenziali. La presente garanzia viene offerta a titolo di vantaggio aggiuntivo e non incide sui diritti del consumatore previsti dalla legge.

DK

- Dette apparat kan anvendes af børn fra 8 år og op og personer med nedsat fysisk, sansmæssig eller mental kapacitet eller manglende erfaring eller viden, hvis de er under opsyn af eller har fået instrukser om sikker anvendelse af apparatet samt forstår de involverede risici. Børn må ikke lege med apparatet. Rengøring og brugervedligeholdelse må ikke foretages af børn uden opsyn.
- Opbevar altid apparatet og dets ledning utilgængeligt for børn under 8 år.
- Strygejernet må ikke efterlades uden opsyn, når det er sluttet til ledningsnettet.
- Stikket skal fjernes fra kontakten, før strygejernet fyldes med vand.
- Strygejernet skal bruges og placeres på en stabil overflade.
- Når strygejernet placeres på støttefladen, skal det sikres, at overfladen, som støttefladen er placeret på, er stabil.
- Man må ikke bruge strygejernet, hvis det har været tabt på gulvet, hvis der er tydelige tegn på beskadigelse, eller hvis det lækker.
- Fyldhætten må ikke åbnes under brug.

- **ADVARSEL:** Man kan blive forbrændt ved at røre metal, der er varmt, det varme vand eller dampen.
- **ADVARSEL:** Man må ikke nedsænke apparatet i vand/væske, da det kan give elektrisk stød.

Elektriske krav og elledning

- Kontroller, at apparatets typeskilt viser en spænding, der svarer til husholdningens (vekselstrøm).
- Brug ikke apparatet, hvis ledningen eller bøsningen er beskadiget. Disse skal udskiftes af producenten eller dennes reparatør eller lignende kvalificerede personer for at undgå farer.
- Lad ikke ledningen komme i kontakt med strygejernets varme sål.
- Hvis sikringen i stikket på 13 A skal udskiftes, skal den udskiftes med en 13 A BS1362-sikring.
- **ADVARSEL:** Dette apparat skal jordforbindes.

LÆS OG GEM ALLE VEJLEDNINGERNE FOR REFERENCE



FORSIGTIG!
VARM OVERFLADE

**VÆR OPMÆRKSOM
PÅ DE VARME
OVERFLADER,
DER SKAL
HÅNTERES MED
FORSIGTIGHED**

Behandling af skoldninger

- Hæld straks rindende, koldt vand over det skoldede område.
- Hold ikke op for at fjerne tøj.
- Søg straks lægehjælp.

Funktioner

- (1) Regulerbar dampkontakt
- (2) Spray-knap
- (3) Dampskudsknap
- (4) Auto-sluk (kun på visse modeller)
- (5) Selvrensningssposition
- (6) Påfyldningshul med låg
- (7) Spray-dyse
- (8) Strygesål
- (9) Temperaturmåler
- (10) Temperaturindikatorlampe
- (11) Vandbeholder
- (12) Strygejermsstøtte

Temperaturvejledning

Varmeindstillingerne på temperaturskiven på alle Morphy Richards-strygejern er i overensstemmelse med standarden fra International Textile Care Labelling Code.

Symbol	(120 °C Max) Cool	(160 °C Max) Warm	(210 °C Max) Hot	MAX-indstilling
Indstillinger på kontrolskiven	●	●●	●●●	
Indstilling for dampniveau (se trin 3 i "Brug af strygejernet til dampstrygning")	Ingen damp (se "Strygning uden damp")	Lav	Mellem/Høj	Høj
Stof	Nylon, acetat, syntetiske stoffer	Uld, polyesterblandinger	Bomuld, linen rayon, rayonblandinger	
Strygning	Stryg på vrangen. Hvis der kræves fugtighed, brug en fugtig klud (ikke acetat)		Stoffer, der kræver denne indstilling, kræver normalt damppresning.	
Med vand i beholderen			← Damp/spray/dampskud →	
	←		Tør og pray	→
Uden vand i beholderen	←		Strygning uden damp	→

Før ibrugtagning

Fjern alle beskyttelsesafdækninger fra strygesålen (8).

Brug af strygejern til strygning med damp

- 1 Sørg for, at strygejernet ikke er sluttet til. Indstil den variable dampkontakt (1) til . Fyld vandtanken (11) via påfyldningsluhlet (6).

I OMRÅDER MED HÅRDT VAND ANBEFALER VI EN BLANDING AF 50 % HANEVAND OG 50 % DISTILLERET ELLER DEMINERALISERET VAND.

Man må aldrig bruge batterivæske eller vand, der f.eks. indeholder stivelse, sukker, duftende tilsætningsmidler eller vand, som har været frosset (fra køleskab/fryser).

- 2 Sæt strygejernet i stikkontakten, og tænd for den. Indstil temperaturmåleren (9) til den ønskede temperatur (se "temperaturvejledning"). Begynd med kolde stoffer og arbejd dig op til de højere indstillinger. Et strygejern opvarmes hurtigere, end det køler ned, så du sparer både tid og energi. Dit strygejern er udstyret med en indikatorlampe (10), som tænder og slukker, mens du stryger. Temperaturindikatorlyset vil lyse indtil den nødvendige temperatur er opnået, og derefter vil det slukke.

- 3 Variér dampmængden ved hjælp af den variable dampkontakt (1). Brug kun dampfaciliteten på tunge stoffer (midtvejs mellem 2 og 3 til maks.)

- 4 Ved genstridige folder bruges vandspray-knappen (2). Det kan være nødvendigt at trykke den ned et par gange for at starte pumpen.

5 Dampskud

Tryk (3) for et ekstra skud damp ved genstridige folder / tungt stof.

BEMÆRK: Hvis du har behov for at bruge dampskuddet, mens du stryger uden damp, skal du kontrollere, at temperaturmåleren (9) er indstillet inden for dampintervallet.

BEMÆRK: For at få den bedste damp anbefales det, at man ikke bruger dampskuds-funktionen mere end 3 gange lige efter hinanden.

Strygejernets funktioner

Strygning uden damp

Dit strygejern kan bruges til strygning uden damp. Indstil den regulerbare dampkontakt (1) til  og indstil temperaturmåleren (8) som ønsket ("Temperaturvejledning").

Du har ikke behov for vand i tanken, med mindre du bruger vandspray- eller dampskudfunktionen.

6 Lodret damp

Lodret damp er nyttigt til at fjerne folder fra hængende tøj, gardiner osv. Hold strygejernet mellem 1cm og 2cm fra tøjet og tryk på dampskudknappen (3).

Drypfrit system

Dette forhindrer, at vandet forsvinder fra sålen (6), når strygejernet er for koldt.

Under brug er det muligt, at det drypfrie system udsender høje "klik", i særdeleshed under opvarmning og afkøling. Dette er helt normalt og indikerer, at systemet fungerer korrekt.

Livslangt antikalkesystem (kun visse modeller)

Dette system reducerer kalkaflejringer og hjælper med at forlænge strygejernets levetid.

Auto-sluk (kun på visse modeller)

Strygejernet vil automatisk lukke ned, hvis det står oprejst i 1 minut eller vandret i 8 minutter.

Når auto-sluk-funktionen er aktiveret, vil indikatorlyset (4) blinke.

Flyt forsigtigt strygejernet så det kan varme op igen. Vent på, at strygejernet er varmt og fortsæt strygningen.

Vedligeholdelse

Sådan rengøres en strygesål af rustfrit stål

Vi anbefaler, at du bruger et almindeligt tilgængeligt, skånsomt rengøringsmiddel til krom, sølv eller rustfrit stål. Følg altid producentens vejledninger.

Rengøring af en belagt sål

Brug ikke skurepulver eller opløsningsmiddel, da det kan beskadige belægningen.

Sådan rengøres sål

Hvis syntetiske fibre smelter på sålen (6), indstilles strygejernet til 3. position for en sål af rustfrit stål eller til MAKS-position for en belagt sål, og den skubbes over et rent stykke bomuld for at trække overskud af overfladen.

Udvendig rengøring

Lad strygejernet køle ned og aftør det derefter med en fugtig klud med et mildt rengøringsmiddel, og tør efter.

Tømning og opbevaring

Når du er færdig med at stryge, skal du trække stikket ud af stikkontakten, tømme apparatet for vand og indstille dampkontakten til -positionen. Når strygejernet er koldt, opbevares det på støttefladen med ledningen snoet løst omkring støttefladen.

Selvrens

Strygejernet har et indbygget rengøringsystem, der er designet til at holde vandventilen, dampkammeret og dampventilerne fri for frug og løse mineralaflejringer.

- 1 Fyld strygejernet halvt med vand.
- 2 Placer det på støttefladen.
- 3 Flyt den regulerbare dampkontakt (1) til MAKS.-positionen.
- 4 Sæt ledningen i stikkontakten.
- 5 Indstil temperaturmåleren (9) til "MAKS". Se trin 2 i "Brug af strygejern til strygning med damp".
- 6 Temperaturindikatorlyset (10) vil lyse, indtil den nødvendige temperatur er opnået, og derefter vil det slukke. Vent endnu en cyklus - temperaturindikatorlyset lyser og slukker.
- 7 Tag strygejernets stik ud af stikkontakten.

- 8 Mens strygejernet stadig er meget varmt, holdet det vandret over en vask.
- 9 Mens den regulerbare dampkontakt (1) holdes i selvrensposition, flyttes strygejernet forsigtigt frem og tilbage, indtil vandtanken er tom.
- ADVARSEL: Damp og kogende varmt vand vil løbe fra hullerne i sålen. Dette skylder kalkrester og mineraler væk, der har samlet sig inde i dampkammeret.**
- 10 Når rengøringen er færdig, flyttes den regulerbare dampkontakt tilbage til "O"-positionen.
- 11 Stil dampstrygejernet tilbage på støttefladen, og lad det køle helt ned.
- 12 Tør sålen (6) af med en kold, fugtig klud.
Udtøm resterende vand efter rengøring.
- ADVARSEL: Beskyt hænder og krop mod det varme vand.**
ADVARSEL: Forsøg ikke at fjerne kalkbælginger på sålen med et afkalkningsmiddel.

Kontakt os

Hjælpelinje

Hvis du har et problem med dit apparat, kan du ringe til vores Helpline, da vi sikkert er bedre til at hjælpe dig end den forretning, hvor du har købt det. Hav produktnavn, modelnummer og serienummer parat, når du ringer til os, så vi kan ekspedere din forespørgsel hurtigere.

Tal med os

Hvis du har spørgsmål eller kommentarer, eller hvis du ønsker nogle gode tip til at hjælpe dig med at få mest muligt ud af dine produkter, kan du være med online:

Blog: www.morphyrichards.co.uk/blog
Facebook: www.facebook.com/morphyrichardsuk
Twitter: www.twitter.com/loveyourmorphy
Website: www.morphyrichards.com

DINTOÅRIGE GARANTI

Apparatet er dækket af en toårig reparations- eller ombytningsgaranti.

Det er vigtigt, at du gemmer kvitteringen som dokumentation for købet. Du kan hæfte kvitteringen til bagsiden af denne vejledning for fremtidig reference.

Opgiv venligst følgende numre, hvis der opstår fejl ved produktet. Du finder numrene på produktets underside.

Modelnr.
Serienr.

Alle produkter fra Morphy Richards testes individuelt, før de forlader fabrikken. Hvis det usandsynlige skulle ske, at der opstår fejl ved enheden inden for 28 dage efter købsdatoen, skal enheden returneres til den forretning, hvor den er købt, og ombyttes med en anden.

Hvis der opstår en fejl efter de første 28 dage efter købsdatoen og inden for 24 måneder fra købsdatoen, skal du kontakte den lokale distributor og give dem produktets modelnummer og

serienummer eller skrive til den lokale distributor på de anførte adresser.

Du bliver bedt om at returnere produktet (forsvarligt indpakket) til nedenstående adresse sammen med en kopi af kvitteringen.

Det defekte apparat reparerer eller ombyttes derefter, sædvanligvis inden for 7 arbejdsdage efter modtagelse, dog med forbehold for undtagelserne som beskrevet nedenfor (1-9).

Hvis enheden af en eller anden grund ombyttes inden for garantiperioden på to år, beregnes garantien på den nye enhed fra den oprindelige købsdato. Derfor er det vigtigt at gemme den originale kvittering eller faktura, så du kan dokumentere købsdatoen.

For at være dækket af garantiperioden på to år skal enheden have været brugt i overensstemmelse med fabrikantens anvisninger. For eksempel skal enhederne have været afkalket, ligesom filtrene skal have været holdt rene i henhold til anvisningerne.

Det er ikke Morphy Richards eller den lokale distributors ansvar at ombytte eller reparere enheden under garantiens betingelser, hvis:

- 1 Defekten er forårsaget af eller kan tilskrives uforsættelig brug, misbrug, forsømmelig brug eller brug uden at følge fabrikantens anbefalinger, eller hvis defekten er forårsaget af elektriske spændingsbølger eller er opstået under transport.
 - 2 Enheden er anvendt med en anden strømspænding end den, der er påtrykt produktet.
 - 3 Andre personer (ud over vores serviceafdeling eller en autoriseret forhandler) har forsøgt at reparere enheden.
 - 4 Enheden har været brugt til udlejningsformål eller har været anvendt til andre formål end husholdningsbrug.
 - 5 Enheden er købt brugt.
 - 6 Morphy Richards eller den lokale distributor er ikke ansvarlig for at udføre nogen form for servicearbejde under garantien.
 - 7 Garantien omfatter ikke forbrugsvarer som poser, filtre og glaskaraffer.
 - 8 Batterier og skade fra lækage er ikke dækket af garantien.
 - 9 Filtrene ikke er blevet rengjorte og udskiftet som specificeret.
- Denne garanti overdrager ikke nogen rettigheder ud over dem, der udtrykkeligt er beskrevet ovenfor, og dækker ikke krav i forbindelse med følgetab eller -skader. Denne garanti tilbydes som en ekstra fordel og påvirker ikke dine lovbestemte rettigheder som forbruger.

S

- Denna hushållsapparat kan användas av barn över 8 år och personer med reducerad fysisk, sensorisk eller mental förmåga eller som saknar erfarenhet och kunskap, om de får tillsyn eller instruktioner om hur man använder apparaten på ett säkert sätt och förstår riskerna. Barn ska inte leka med produkten. Rengöring och användarunderhåll får inte utföras av barn utan tillsyn.
- Förvara alltid strykjärnet och sladden utom räckhåll för barn under 8 år.
- Strykjärnet får inte lämnas utan tillsyn när det är inkopplat i ett eluttag.
- Kontakten måste dras ut ur eluttaget innan du fyller vatten i strykjärnet.
- Strykjärnet måste användas och placeras på en stabil yta.
- När strykjärnet placeras stående måste du se till att ytan det står på är stabil.
- Strykjärnet får inte användas om det har tappats, om det finns synliga tecken på att det är skadat eller om det läcker.
- Påfyllningshålet får inte öppnas under användning.

- **WARNING:** Brännskador kan uppstå vid beröring av heta metalldelar, hett vatten eller ånga.
- **WARNING:** Sänk aldrig ned apparaten i vatten/vätska eftersom detta innebär risk för elchock.

Elektriska krav samt elsladd

- Kontrollera att spänningen som anges på hushållsapparatens märkplåt stämmer överens med elsystemet i ditt hus (elsystemet måste använda växelström).
- Apparaten får aldrig användas om elsladden eller hylsan är skadade – dessa delar måste bytas ut av tillverkaren, tillverkarens servicerepresentant eller en annan person med motsvarande behörighet, så att alla risker undviks.
- Elsladden får aldrig komma i kontakt med järnets heta platta.
- Om säkringen i kontakten på 13 Amp behöver bytas ut, måste en BS1362-säkring på 13 Amp installeras.
- **WARNING:** Denna hushållsapparat måste jordas.

LÄS ALLA ANVISNINGAR OCH SPARA DEM FÖR FRAMTIDA REFERENS



**SE UPP!
HETYTA**

**SE UPP FÖR
ALLA HETAYTOR
HÄNTERA
FÖRSIKTIGT**

Behandling vid skällning

- Spola omedelbart kallt vatten över det utsatta området.
- Slösa inte tid på att ta av kläder.
- Sök läkarhjälp snabbt.

DK

S

Funktioner

- (1) Knapp för variabel ånga
- (2) Sprayknapp för vatten
- (3) Ångdoseringsknapp
- (4) Automatisk avstängningsindikator (endast vissa modeller)
- (5) Självrengöringsläge
- (6) Påfyllningshåll med lock
- (7) Spraymunstycke
- (8) Stryksula
- (9) Temperaturvred
- (10) Temperaturindikatorlampa
- (11) Vattenbehållare
- (12) Häi

Temperaturguide

Markeringarna för temperaturinställning på den justerbara kontrollratten på alla strykjärn från Morphy Richards motsvarar markeringarna i den internationella normen för textilvårdsmärkning (International Textile Care Labelling Code).

Symbol	(120°C Max) Sval	(160°C Max) Varm	(210°C Max) Het	MAX-inställning
Reglagets inställningar	Stryk inte	•	••	•••
Inställning av ånga (se steg 3 i 'Använda strykjärnet för ångstrykning')	Ingen ånga (se 'Torrstrykning')	Låg	Medium / Hög	Hög
Tyg	Nylon, acetater, syntetfiber	Ylle, polyesterblandningar,	Bomull, linne, rayon, rayonblandningar	
Strykning	Stryk på avigsidan om det kräver fukt. Använd en fuktig trasa (inte acetat)		Tyg som kräver den här inställningen måste vanligen ångstrykas.	
Med vatten i behållaren			← Ånga/sprej/ångpuff →	
			← Torr och sprej →	
Utan vatten i behållaren			← Torrstrykning →	

Före användning

Ta bort all skyddsbeläggning från sulan (8).

Använda strykjärnet för ångstrykning

- 1 Kontrollera att strykjärnet inte är inkopplat. Ställ knappen för variabel ånga (1) på . Fyll vattenbehållaren (11) via påfyllningshålet (6).

PÅ PLATSER MED HÅRT VATTEN REKOMMENDERAR VI EN BLANDNING MED 50 % KRANVATTEN OCH 50 % DESTILLERAT ELLER DEMINERALISERAT VATTEN.

Använd aldrig sådan vätska som används för att fylla på batterier, eller vatten som innehåller någon substans som stärkelse, socker, doftämnen eller upptinat vatten från ett kylskåp.

- 2 Sätt i kontakten till strykjärnet och tillkoppla det till elkraftnätet. Ställ temperaturvredet (9) på önskad temperatur (se "Temperaturguide"). Börja med svala textilier och arbeta upp till högre inställningar. Ett strykjärn värms upp snabbare än vad det svalnar, vilket besparar dig tid och elektricitet. Ditt strykjärn är utrustat med en temperaturindikatorlampa (10), som kommer att tändas och släcks medan du stryker. Temperaturindikatorlampan kommer att vara tänd tills den nödvändiga temperaturen är nådd, och då släcks den.
- 3 Variera ångproduktionen med knappen för variabel ånga (1). Använd bara ångan på kraftiga material (mellan 2 och 3 prickar, till MAX).

- 4 För envisa veck, använd vattensprayknappen (2). Du kan behöva pressa några gånger för att prima pumpen.

5 Ångdosering

Tryck på (3) för en extra ångdos för envisa veck/kraftiga textilier.

OBS! Om du behöver använda ångdosen medan du stryker, kontrollera att temperaturvredet (9) är inställt inom ångintervall.

OBS! För optimal ångkvalitet ska du inte använda doseringen mer än tre gånger i rad.

Strykjärnets funktioner

Torrstrykning

Strykjärnet kan användas för torrstrykning. Ställ knappen för variabel ånga (1) på  och ställ in temperaturvredet (8) ("Temperaturguide").

Du behöver inte ha vatten i behållaren, om du inte ska använda vattenspray eller ångdosfunktioner.

6 Vertikal ånga

Vertikal ånga är användbart för att släta ut veck från hängande kläder, gardiner osv. Håll strykjärnet 1 cm till 2 cm från föremålet, och tryck på ångdosknappen (3).

Droppfritt system

Detta hindrar att vatten försvinner från sulan (6) när strykjärnet är för kallt.

Under användning kan du höra ett högt klick från det droppfria systemet, särskilt under uppvärmning eller nedkylning. Detta är helt normalt och indikerar att systemet fungerar som det ska.

Livstids system som hindrar avlagringar (endast vissa modeller)

Detta system reducerar avlagringar och bidrar till att förlänga strykjärnets hållbarhet.

Automatisk avstängning (endast vissa modeller)

Strykjärnet stängs automatiskt av om det står horisontellt i 1 minut, eller i vertikalt läge i 8 minuter.

När automatisk avstängning aktiveras kommer indikatorlampan (4) att blinka.

Flytta försiktigt strykjärnet så återhetas det. Vänta på att strykjärnet värms upp och fortsätt med strykningen.

Underhåll

Rengöring av en rostfri stryksula

Vi rekommenderar att man använder ett vanligt rengöringsmedel för krom, silver eller rostfritt stål. Följ alltid tillverkarens anvisningar.

Rengöring av en belagd stryksula

Använd inte skurpulver eller -medel eftersom detta kan skada beläggningen.

Rengöring av båda typerna av stryksula

Om några syntetiska fibrer fastnar på stryksulan (6), ställ in strykjärnet på tre (3) punkter för en stryksula av rostfritt stål, eller MAX-läget för en stryksula med beläggning, och dra den över ett rent bomullstyg för att dra av beläggningen från ytan.

Rengöring av utsidan

Låt enheten svalna och torka av med en fuktig duk och milt tvättmedel, torka sedan torr.

Tömning och förvaring

När strykningen är avslutad ska kontakten dras ut och vattnet tömmas ut från strykjärnet, och ångknappen ställas på . När strykjärnet är svalt ska det förvaras på hålen, med sladden löst virad runt hålen.

Självrengöring

Strykjärnet har ett inbyggt rengöringssystem avsett att hålla vattenventilen, ångkammaren och ångventilerna fria från smuts och lösa mineralavlagringar.

- 1 Fyll på vatten till hälften i strykjärnet.
- 2 Placera strykjärnet stående.
- 3 Ställ knappen för variabel ånga (1) på 'MAX'.
- 4 Anslut till ett vägguttag.
- 5 Ställ temperaturvredet (9) på 'MAX'. Se steg 2 i 'Använda strykjärnet för ångstrykning'.
- 6 Temperaturindikatorlampan (10) kommer att vara tänd tills den nödvändiga temperaturen är nådd, och då släcks den. Vänta under ett program till - temperaturindikatorlampan tänds och släcks.
- 7 Dra ur strykjärnets kontakt ur vägguttaget.
- 8 Håll strykjärnet horisontellt över en vask medan strykjärnet fortfarande är väldigt varmt.
- 9 Rör strykjärnet lätt fram och tillbaka, samtidigt som knappen för variabel ånga (1) hålls i självrengöringsläge, tills vattenbehållaren är tom.

WARNING: Ånga och kokhett vatten kommer att rinna ut ur hålen i stryksulan. Det tvättar bort avlagringar och mineraler som samlats i ångkammaren.

- 10 När rengöringen är klar flyttas knappen för variabel ånga tillbaka till '0'.
- 11 Res upp strykJärmet och låt det svalna helt.
- 12 Torka av stryksulan med en fuktig trasa.

Töm ut allt kvarvarande vatten efter rengöringen.

WARNING: Undvik att händer och kropp kommer i kontakt med det heta vattnet.

WARNING: Försök inte avkalka stryksulan med avkalkningsprodukter.

Kontakta oss

Hjälplinje

Ring vår hjälplinje om du får problem med din apparat. Det är troligare att vi kan hjälpa dig än återförsäljaren som sålde apparaten. Ha produktnamn, modellnummer och serienummer till hands när du ringer så kan vi hjälpa dig snabbare med din fråga.

Tala med oss

Om du har frågor eller kommentarer eller vill ha bra tips så att du kan utnyttja dina produkter fullt ut, kan du ansluta dig till oss på nätet:

Blogg:	www.morphyrichards.co.uk/blog
Facebook:	www.facebook.com/morphyrichardsuk
Twitter:	www.twitter.com/loveyourmorphy
Webbplats:	www.morphyrichards.com

DINTVÅRIGA GARANTI

Den här apparaten omfattas av en tvåårig reparations- eller utbytesgaranti.

Det är viktigt att behålla köpkvittot från återförsäljaren som inköpsbevis. Häfta fast ditt kvitto på denna baksida för framtida referens.

Uppge följande information om det uppstår fel i produkten. Dessa nummer finns på produktens undersida.

Modellnr
Serienr

Alla produkter från Morphy Richards testas individuellt innan de lämnar fabriken. Om någon hushållsapparat mot förmodan skulle visa sig ha fel inom 28 dagar från inköpsdatum skall den returneras till inköpsstället för utbyte.

Kontakta din lokala distributör och ange produktens modellnummer och serienummer, eller skriv till din lokala distributör på den angivna adressen om felet uppstår efter 28 dagar, men inom 24 månader från det ursprungliga inköpsdatumet.

Du ombeds att returnera produkten (i säker, fullgod förpackning) till nedanstående adress med en kopia av inköpsbeviset.

Med förbehåll för de undantag som beskrivs nedan (1-9), kommer den felaktiga produkten att repareras eller att bytas ut och

skickas tillbaka, vanligtvis inom 7 arbetsdagar från mottagandet.

Om denna artikel av någon anledning ersätts inom den 2-åriga garantiperioden kommer garantin på den nya artikeln att beräknas från det ursprungliga inköpsdatumet. Det är därför mycket viktigt att du behåller ditt ursprungliga kassakvitto eller din faktura för att indikera datum för det ursprungliga inköpet.

För att kvalificeras för den 2-åriga garantin måste hushållsapparaten ha använts i enlighet med tillverkarens anvisningar. Hushållsapparater måste exempelvis ha avkalkats och filter måste ha hållits rena enligt anvisningarna.

Morphy Richards eller den lokala distributören skall inte vara ansvarigt för att byta ut eller reparera varorna under villkoren i garantin där:

- 1 Felet har orsakats av eller kan tillskrivas oavsiktlig användning, felaktig användning, försumlig användning eller användning som strider mot tillverkarens rekommendationer, eller om felet har orsakats av överspänning eller uppkommit under transport.
- 2 Hushållsapparaten har använts med en annan spänning än vad som markerats på produkterna.
- 3 Reparationer har provats av andra personer än vår servicepersonal (eller auktoriserad återförsäljare).
- 4 Hushållsapparaten har använts för utrymningssyften eller för icke-hushållsanvändning.
- 5 Apparaten är begagnad.
- 6 Morphy Richards eller den lokala distributören är inte ansvarigt för att utföra någon typ av servicearbete under garantin.
- 7 Garantin exkluderar förbrukningsvaror såsom påsar, filter och glaskaraffer.
- 8 Batterier och skador från läckage omfattas inte av garantin.
- 9 Filtren har inte rengjorts eller bytts enligt instruktionerna.

Denna garanti ger inte några andra rättigheter än de som uttryckligen beskrivs ovan och omfattar inte något anspråk på därav följande förlust eller skada. Denna garanti erbjuds som ytterligare förmån och påverkar inte dina lagstadgade rättigheter som konsument.

PL

- To urządzenie może być używane przez dzieci w wieku od 8 lat oraz przez osoby o ograniczonych zdolnościach fizycznych, sensorycznych lub umysłowych bądź nieposiadające odpowiedniego doświadczenia i wiedzy, pod warunkiem że osoby te są nadzorowane lub zostały poinstruowane w zakresie bezpiecznej obsługi urządzenia i rozumieją grożące niebezpieczeństwa. Należy dopilnować, aby dzieci nie używały tego urządzenia do zabawy. Dzieci bez nadzoru nie mogą wykonywać czyszczenia ani konserwacji tego urządzenia.
- Żelazko i kabel zasilający należy zawsze przechowywać w miejscu niedostępnym dla dzieci poniżej 8 roku życia.
- Żelazka podłączonego do źródła zasilania nie wolno pozostawiać bez nadzoru.
- Przed napełnieniem wodą należy wyjąć wtyczkę z gniazda.
- Powierzchnie, na których żelazko jest używane i na które jest odstawiane, muszą być stabilne.
- Odkładając żelazko na jego tylną podstawę upewnij się, że powierzchnia, na której się znajduje, jest stabilna.
- Żelazka nie wolno używać, jeśli spadło na podłogę, jeśli pojawią się widoczne znaki uszkodzenia lub jeśli przecieka.
- Podczas korzystania z urządzenia nie wolno otwierać pokrywki wlewu.

- **OSTRZEŻENIE:** Kontakt z rozgrzanym elementem metalowym, gorącą wodą lub parą może spowodować oparzenia.
- **OSTRZEŻENIE:** Aby uniknąć porażenia prądem, nie należy zanurzać urządzenia w wodzie / płynie.

Wymagania elektryczne i przewód zasilający

- Należy upewnić się, że napięcie podane na tabliczce znamionowej urządzenia odpowiada napięciu w gnieździe elektrycznym doprowadzającym prąd przemienny.
- Nie należy używać urządzenia jeżeli przewód zasilający bądź uszczelka są uszkodzone. Muszą one zostać wymienione przez producenta, autoryzowany punkt serwisowy lub osobę o

podobnych kwalifikacjach, co pozwoli uniknąć zagrożenia.

- Należy unikać kontaktu przewodu zasilającego z rozgrzaną stopą żelazka.
- W przypadku konieczności wymiany bezpiecznika 13 A we wtyczce, należy go wymienić na bezpiecznik 13 A o oznaczeniu BS1362.
- **OSTRZEŻENIE:** Urządzenie wymaga uziemienia.

PROSZĘ PRZECZYTAĆ WSZYSTKIE INSTRUKCJE I

S

PL



UWAGA! GORĄCA POWIERZCHNIA

**UWAGA NA
GORĄCE
POWIERZCHNIE
UŻYWAĆ OSTROŻNIE**

Pierwsza pomoc przy oparzeniach

- Natychmiast umieścić poparzone miejsce pod zimną, bieżącą wodą.
- Nie zdejmować ubrania.
- Szybko skorzystać z pomocy medycznej.

Wyposażenie

- (1) Regulacja ilości pary wodnej
- (2) Przycisk spryskiwania
- (3) Przycisk wytwarzania pary
- (4) Wskaźnik automatycznego wyłączenia żelazka (tylko niektóre modele)
- (5) Położenie automatycznego czyszczenia
- (6) Wlew z pokrywą
- (7) Dysza spryskiwacza
- (8) Stopa żelazka
- (9) Pokrętko regulacji temperatury
- (10) Wskaźnik temperatury
- (11) Zbiornik na wodę
- (12) Tylina podstawa

Zalecane temperatury

Ustawienia temperatury zaznaczone na pokrętle regulacji temperatury we wszystkich żelazkach Morphy Richards odpowiadają oznaczeniom Międzynarodowego kodeksu oznaczeń tkanin (International Textile Care Labelling Code)

Symbol	(maks. 120 °C) Chłodne	(maks. 160 °C) Ciepłe	(maks. 210 °C) Gorące	Ustawienie MAX
Pozycje pokrętki regulacji	Nie prasować	•	••	•••
Ustawienie poziomu pary (patrz punkt 3 w pozycji „Używanie żelazka do prasowania z zastosowaniem pary”)	Bez pary (patrz „Prasowanie na sucho”)	Niskie	Średnie / Wysokie	Wysokie
Tkanina	Nylon, włókna octanowe, tkaniny syntetyczne	Wełna, mieszanki poliestrowe	Bawełna, sztuczny jedwab, płótna z włókien wiskozowych i jego mieszanki	
Prasowanie	Prasować na lewej stronie. Jeśli trzeba zwilżyć materiał, użyć wilgotnej szmatki (ale nie z włókna octanowego)		Tkaniny wymagające takiej temperatury wymagają zwykle prasowania przy pomocy pary wodnej.	
Z wodą w zbiorniku			← Prasowanie z użyciem pary/spryskiwania/uderzenia pary →	
			← Na sucho ze spryskiwaniem →	
Bez wody w zbiorniku			← Prasowanie na sucho →	

Przed użyciem

Usunąć naklejki ochronne ze stopy żelazka (8).

Prasowanie z użyciem pary wodnej

- 1 Upewnij się, że żelazko nie jest podłączone do źródła zasilania. Ustaw regulator ilości pary wodnej (1) na . Napelnij zbiornik na wodę (11) przez wlew (6).

W OBSZARACH, GDZIE WODA MA DUŻĄ TWARDOŚĆ, ZALECAMY STOSOWANIE MIESZANKI: 50% WODY KRANOWEJ I 50% WODY DESTYLOWANEJ LUB DEMINERALIZOWANEJ.

Nie wolno używać wody z dozowników, rozmrożonej wody z lodówki lub innych płynów zawierających krochmal, cukier lub dodatki zapachowe.

- 2 Podłączyć żelazko do gniazdka sieciowego i włączyć gniazdko (w przypadku gniazdka z włącznikiem).

Ustawić wymaganą temperaturę za pomocą pokrętła regulacji temperatury (9) (patrz „Zalecane temperatury”). Zaczynaj od ustawienia Chłodne, zwiększając temperaturę. Żelazko szybciej się nagrzewa niż stygnie, więc można w ten sposób zaoszczędzić czas i prąd elektryczny.

Twoje żelazko jest wyposażone we wskaźnik temperatury (10), który będzie włączać i wyłączać się podczas prasowania.

Wskaźnik temperatury pozostanie zapalony, dopóki urządzenie nie osiągnie wymaganej temperatury.

- 3 Ustawić ilość produkowanej pary wodnej, korzystając z regulatora (1).

Funkcję prasowania z użyciem pary wodnej należy stosować tylko do grubych tkanin (w połowie między 2. a 3. kropką, do MAKS.).

- 4 Do trudnych do rozprasowania zagnieceń należy używać przycisku spryskiwania (2). Aby napelnić pompę wodą, należy nacisnąć przycisk kilka razy.

5 Wytwarzanie pary

Aby wytworzyć dodatkową parę do trudnych do rozprasowania zagnieceń / grubych tkanin, należy nacisnąć (3).

UWAGA: Jeśli podczas prasowania na sucho konieczne jest użycie pary wodnej, należy sprawdzić, czy pokrętło regulacji temperatury (9) ustawione jest w zakresie odpowiednim do jej wytworzenia.

UWAGA: Aby uzyskać optymalną jakość pary, nie należy naciskać przycisku uderzenia pary częściej niż trzy razy pod rząd.

Budowa żelazka

Prasowanie na sucho

Żelazka można używać do prasowania na sucho. Ustawić ilość produkowanej pary wodnej, korzystając z regulatora (1)  oraz temperaturę za pomocą pokrętła (8), zgodnie z pozycją „Zalecane temperatury”.

Woda w zbiorniku nie jest potrzebna, jeśli nie używamy spryskiwania czy pary wodnej.

6 Prasowanie w pozycji pionowej

Możliwość prasowania w pozycji pionowej przydaje się do usuwania zagnieceń w wiszących ubraniach, zasłonach itp.

Żelazko należy trzymać w odległości od 1 do 2 cm od prasowanej rzeczy, naciskać przycisk wytwarzania pary (3).

Zabezpieczenie przed kapieniem

Zapobiega wypływowi wody ze stopy żelazka (6), gdy jest ono zimne.

Podczas użytkowania system może wydawać głośnie odgłosy klikania, szczególnie podczas nagrzewania oraz podczas stygnięcia. Jest to normalne zachowanie i wskazuje na prawidłowe funkcjonowanie systemu.

Trwała powłoka zapobiegająca powstawaniu i osadzeniu się kamienia (tylko niektóre modele)

System ten ogranicza powstawanie i osadzanie się kamienia, przedłużając żywotność żelazka.

Automatyczne wyłączenie żelazka (tylko niektóre modele)

Żelazko wyłączy się automatycznie, jeśli pozostanie w poziomym położeniu przez minutę lub w pionowym położeniu przez 8 minut. Po włączeniu się funkcji automatycznego wyłączania zacznie migać kontrolka (4).

Aby ponownie nagrzać żelazko, należy lekko je poruszyć. Aby kontynuować prasowanie, należy poczekać, aż żelazko nagrzeje się.

Konserwacja

Czyszczenie stopy ze stali nierdzewnej

Zalecamy używanie delikatnych środków czyszczących, przeznaczonych do powierzchni chromowanych, posrebrzanych lub ze stali nierdzewnej. Należy koniecznie przestrzegać instrukcji postępowania umieszczonych na opakowaniu środka czyszczącego.

Czyszczenie stopy grzejnej żelazka pokrytej powłoką

Nie wolno używać proszków do szorowania ani rozpuszczalników, gdyż mogą one spowodować uszkodzenie powłoki stopy grzejnej.

Czyszczenie stopy grzejnej dowolnego rodzaju

Jeśli do stopy żelazka (6) zaczęły przyczepiać się włókna syntetyczne, należy wybrać 3. kropkę, jeśli jest to stopa ze stali nierdzewnej, lub pozycję MAKS, jeśli jest pokryta powłoką.

Czyszczenie obudowy żelazka

Poczekaj, aż żelazko ostygnie, wytrzeć obudowę miękką, wilgotną szmatką z dodatkiem łagodnego detergentu, a następnie wytrzeć ją suchą szmatką.

Opróżnianie i przechowywanie

Po zakończeniu prasowania odłączyć żelazko od gniazdka sieciowego, opróżnić go z pozostałej wody i ustawić regulator pary wodnej w pozycji . Po ostygnięciu należy umieścić żelazko w pozycji pionowej, swobodnie owijając wokół niego kabel.

Automatyczne czyszczenie

Żelazko wyposażono w system czyszczący, który utrzymuje zawór wody, komorę i dysze wyrzutu pary w należytej czystości - bez zanieczyszczeń w postaci kłaczków materiału czy osadów mineralnych.

- 1 Do połowy napelnij żelazko wodą.
- 2 Umieścić żelazko na podstawie.

- 3 Ustawić regulator pary wodnej (1) w pozycji MAKS.
- 4 Podłączyć żelazko do gniazdka zasilającego.
- 5 Ustawić pokrętko regulacji temperatury (9) w pozycji MAKS. Patrz punkt 2. w pozycji „Prasowanie z użyciem pary wodnej”.
- 6 Wskaźnik temperatury (10) pozostanie zapalony, dopóki urządzenie nie osiągnie wymaganej temperatury. Należy poczekać na jeszcze jedno zaświecenie się i zgaśnięcie wskaźnika temperatury.
- 7 Odłączyć żelazko od gniazdka zasilającego.
- 8 Gdy żelazko jest nadal bardzo gorące, należy trzymać je nad zlewem w pozycji poziomej.
- 9 Pozostawiając regulator pary wodnej (1) w pozycji automatycznego czyszczenia, lekko przesuwać żelazko do przodu i do tyłu, dopóki zbiornik na wodę nie zostanie opróżniony.

OSTRZEŻENIE: Z otworów w stopie grzejnej żelazka wypłyne gorąca woda i wydobywać się będzie para. Dzięki temu wypuklany zostanie kamień i minerały, które odłożyły się w komorze parowej.

- 10 Po zakończeniu czyszczenia należy ustawić regulator pary wodnej z powrotem w pozycji „O”.
- 11 Umieścić żelazko na podstawie i poczekać, aż całkowicie ostygnie.
- 12 Wytrzeć stopę żelazka (6) za pomocą ściereczki zwilżonej zimną wodą.

Po wykonaniu tej czynności, opróżnić żelazko z pozostałości wody.

OSTRZEŻENIE: Trzymać ręce oraz ciało z dala od gorącej wody.

OSTRZEŻENIE: Nie wolno usuwać kamienia ze stopy przy pomocy jakichkolwiek preparatów czy produktów do odkamiania.

Kontakt

Infolinia

W przypadku problemów z urządzeniem prosimy o kontakt z naszą infolinią. Będziemy w stanie zapewnić lepszą pomoc i doradztwo niż sklep, w którym ten produkt został zakupiony. Należy przygotować nazwę produktu, numer modelu oraz numer seryjny – podanie tych danych podczas rozmowy pomoże nam szybciej rozwiązać problem.

Porozmawiaj z nami

W przypadku jakichkolwiek pytań lub komentarzy lub w celu uzyskania wspaniałych porad umożliwiających pełne wykorzystanie urządzenia, zapraszamy do kontaktu online:

Blog: www.morphyrichards.co.uk/blog
Facebook: www.facebook.com/morphyrichardsuk
Twitter: www.twitter.com/loveyourmorphy
Strona internetowa: www.morphyrichards.com

DWULETNI GWARANCJA

Niniejsze urządzenie jest objęte dwuletnią gwarancją, upoważniającą do naprawy lub wymiany.

Zachowaj paragon ze sklepu jako dowód zakupu. Aby móc skorzystać z niego w przyszłości, przymocuj swój paragon do tylnej okładki tej instrukcji za pomocą zszywacza.

Jeśli urządzenie okaże się wadliwe, prosimy podać następujące

informacje. Informacje umieszczone poniżej znajdują się na podstawie obudowy urządzenia.

Model

Numer seryjny

Przed opuszczeniem fabryki wszystkie produkty Morphy Richards są indywidualnie testowane. Jeżeli urządzenie okaże się wadliwe, należy je zwrócić do punktu sprzedaży w ciągu 28 dni od daty zakupu, w celu wymiany.

Jeśli urządzenie okaże się wadliwe po 28 dniach, lecz przed upływem 24 miesięcy od daty zakupu, należy skontaktować się z lokalnym dystrybutorem, podając model i numer seryjny urządzenia, lub napisząc do lokalnego dystrybutora, wysyłając list na podany adres.

Zostaniesz poproszony o dostarczenie, na poniższy adres, urządzenia (w odpowiednim opakowaniu zabezpieczającym) wraz z kopią dowodu zakupu.

Jeśli powód wystąpienia wady urządzenia jest inny niż podane poniżej (1-9), zostanie ono naprawione lub wymienione oraz odesłane w ciągu 7 dni roboczych od daty otrzymania.

Jeśli z jakiegoś powodu urządzenie zostanie wymienione w ciągu 2 lat gwarancji, gwarancja nowego urządzenia będzie liczona od momentu nabycia oryginalnego produktu. Dlatego też należy zachować oryginalny paragon lub fakturę z umieszczoną datą zakupu urządzenia.

Aby dwuletnia gwarancja obowiązywała, urządzenie musi być użytkowane zgodnie z instrukcją eksploatacji wydaną przez producenta. Na przykład niektóre urządzenia muszą być regularnie odkamieniane, a filtry należy utrzymywać w czystości według zaleceń producenta.

Morphy Richards lub lokalny dystrybutor nie dokona naprawy ani wymiany urządzenia w ramach gwarancji, jeśli:

- 1 Wada została spowodowana lub jest związana z przypadkową, niewłaściwą, niedbałą lub niezgodną z zaleceniami producenta eksploatacją urządzenia albo jest wynikiem skoków napięcia lub niewłaściwego transportu.
- 2 Urządzenie zostało podłączone do źródła zasilania o innym napięciu niż oznaczono na urządzeniu.
- 3 Dokonano prób naprawy urządzenia przez osoby nienależące do personelu serwisowego firmy Morphy Richards (lub autoryzowanego sprzedawcy urządzenia).
- 4 Urządzenie było przedmiotem wypożyczenia lub było użytkowane w celach innych niż przewidziane w gospodarstwie domowym.
- 5 Urządzenie pochodzi z wtórnego rynku.
- 6 Firma Morphy Richards lub lokalny dystrybutor nie wykonuje, w ramach niniejszej gwarancji, żadnych czynności serwisowych.
- 7 Gwarancja nie obejmuje materiałów eksploatacyjnych, np. worków, filtrów czy szklanych karafek.
- 8 Baterie oraz szkody powstałe w wyniku ich wycieku nie podlegają gwarancji.
- 9 Baterie oraz szkody powstałe w wyniku ich wycieku nie podlegają gwarancji.

Niniejsza gwarancja nie nadaje żadnych praw innych niż te wyraźnie określone powyżej oraz nie pokrywa roszczeń związanych ze stratami lub uszkodzeniami wynikającymi z eksploatacji urządzenia. Niniejsza gwarancja stanowi dodatkową korzyść i nie narusza praw konsumenckich użytkownika.

RU

- Этот прибор может использоваться детьми старше 8 лет и лицами с ограниченными физическими, сенсорными или умственными способностями, а также лицами с недостаточным опытом и знаниями под присмотром ответственного лица или при получении ими указаний относительно безопасного использования прибора и осознании сопутствующих опасностей. Не позволяйте детям играть с прибором. Не позволяйте детям без присмотра выполнять очистку и обслуживание прибора.
- Всегда храните утюг и шнур питания в месте, недоступном для детей младше 8 лет.
- Запрещается оставлять включенный в электросеть утюг без присмотра.
- Перед наливанием воды необходимо извлечь вилку из розетки.
- Утюг следует использовать и устанавливать на устойчивой поверхности.
- При установке утюга на пяту проверьте, чтобы поверхность, на которую он устанавливается, была устойчивой.
- Запрещается использовать утюг после падения, если на нем есть видимые признаки повреждения, или если он протекает.
- Запрещается открывать заливную горловину во время пользования.

- **ОСТОРОЖНО!** Прикосновение к горячим металлическим частям, попадание горячей воды и пара может вызвать ожоги.
- **ПРЕДУПРЕЖДЕНИЕ!** Чтобы избежать электрического удара, не погружайте прибор в воду или другие жидкости.

- Убедитесь, что напряжение на табличке с паспортными данными прибора соответствует параметрам электросети в вашем доме (переменное напряжение).
- В случае повреждения шнура питания или изолирующей втулки обратитесь для замены к производителю, в фирменный сервисный центр или к специалисту соответствующей квалификации.
- Следите, чтобы шнур питания не касался подошвы утюга.
- Для замены предохранителя в вилке на 13 А используйте предохранитель BS1362 на 13 А.
- **ПРЕДУПРЕЖДЕНИЕ!** Данный прибор должен быть заземлен.

ПРОЧИТАЙТЕ ВСЕ ИНСТРУКЦИИ И СОХРАНИТЕ ИХ ДЛЯ ИСПОЛЬЗОВАНИЯ В БУДУЩЕМ



ОСТОРОЖНО!
ГОРЯЧАЯ ПОВЕРХНОСТЬ

**ГОРЯЧИЕ
ПОВЕРХНОСТИ
ТРЕБУЮТ
ОСТОРОЖНОГО
ОБРАЩЕНИЯ**

При ошпаривании

- Немедленно подставьте пораженный участок под холодную воду.
- Снимите одежду.
- Быстро обратитесь за медицинской помощью.

PL





RU

Компоненты прибора

- (1) Регулятор подачи пара
- (2) Кнопка распылителя
- (3) Кнопка подачи пара
- (4) Индикатор автоматического отключения
(только в определенных моделях)
- (5) Положение Самоочистка
- (6) Отверстие для заполнения водой с колпачком
- (7) Форсунка распылителя
- (8) Подошва утюга
- (9) Регулятор температуры
- (10) Индикатор температуры
- (11) Резервуар для воды
- (12) Пятка утюга

Руководство по установке температуры

Отметки температуры на терморегуляторах всех утюгов компании Morphy Richards соответствуют отметкам Международного кода на этикетках текстильных изделий.

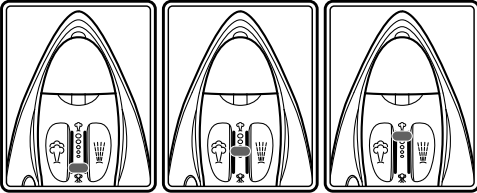
Символ	(макс. 120°C) Холодно	(макс. 160°C) Тепло	(макс. 210°C) Горячо	МАКС. уровень
				
Положения регулятора	Не гладить	•	••	•••
Уровень отпаривания (см. Шаг 3 "Использование утюга для отпаривания").	Без отпаривания (см. "Сухое глажение")	Низкий	Средний/сильный	Высокий
				
Ткань	Нейлон, ацетатная ткань, синтетические ткани Шерсть, ткани с полиэстером		Хлопок, постельный вискозный шелк, смесовые ткани на основе вискозы	
Глажение	Гладить с изнанки. Если необходимо увлажнение, воспользуйтесь влажной тряпкой (не ацетатной)		Эта настройка применяется для тканей, обычно требующих отпаривания.	
С водой в резервуаре	← Пар/распыление/ усиленная подача пара →			
	← Сухое глажение и распыление →			
Без воды в резервуаре	← Сухое глажение →			

Перед применением

Удалите защитное покрытие подошвы утюга (8).

Использование утюга для глажения паром

- 1** Убедитесь, что утюг не подключен к сети. Установите регулятор пара (1) в положение . Заполните резервуар для воды (11) через заливное отверстие (6).

В РЕГИОНАХ ЖЕСТКОЙ ВОДОЙ РЕКОМЕНДУЕТСЯ ИСПОЛЬЗОВАТЬ СМЕСЬ, СОДЕРЖАЩУЮ ВОДОПРОВОДНУЮ И ДИСТИЛЛИРОВАННУЮ (ИЛИ ДЕМИНЕРАЛИЗОВАННУЮ) ВОДУ В РАВНЫХ ПРОПОРЦИЯХ.

Запрещается использовать электролит для батарей или воду, содержащую такие примеси, как крахмал, сахар и ароматизаторы, а также размороженную воду из холодильника.

- 2** Подключите утюг к розетке и включите ее.

Установите регулятор (9) на требуемую температуру (см. "Руководство по установке температур"). Начните с тканей требующих низкой температуры и постепенно переходите на более высокий нагрев. Утюг нагревается быстрее, чем остывает, таким образом Вы экономите время и электроэнергию.

Ваш утюг Morphy Richards оснащен индикатором температуры (10), который включается и гаснет во время глажения.

Индикатор температуры будет гореть пока не будет достигнута требуемая температура, после чего выключится.

- 3** Изменяйте уровень подачи пара с помощью регулятора (1).

Используйте функцию отпаривания только для плотных тканей (положение регулятора между отметками с 2 и 3 точками до MAX).

- 4** Для жестких складок, используйте кнопку распыления воды (2). Возможно, потребуется нажать эту кнопку несколько раз, чтобы заполнить насос.

- 5** **Подача пара**

Нажмите кнопку (3) для дополнительной подачи пара для жестких складок / плотных тканей.

ПРИМЕЧАНИЕ. Если нужно использовать подачу пара во время сухого глажения, проверьте установку регулятора температуры (9) в пределах значений для отпаривания.

ПРИМЕЧАНИЕ. Для получения оптимального качества пара не нажимайте на кнопку парового удара более трех раз подряд.

Возможности утюга

Сухое глажение

Утюг может использоваться для сухого глажения. Установите регулятор подачи пара (значение от 1 до ) и установите регулятор температуры (8) в нужное положение (см. «Руководство по установке температур»).

6 Вертикальное отпаривание

Функция вертикального отпаривания предназначена для удаления складок на висящей одежде, шторах, настенных драпировках и т. п. Нажмите кнопку подачи пара (3), удерживая утюг на расстоянии от 1-2 см от изделия.

Система Антикапля

Данная система предотвращает утечку воды из подошвы утюга (6) когда он еще не нагрелся.

Во время работы система Антикапля может издавать громкие щелчки, особенно при нагревании и остывании утюга. Это совершенно нормально и указывает, что система функционирует правильно.

Система защиты от накипи на весь срок службы (только в определенных моделях)

Эта система уменьшает отложение накипи и помогает продлить срок службы утюга.

Автоматическое отключение (только в определенных моделях)

Утюг автоматически выключается, если остается неподвижным в горизонтальном положении в течение 1 минуты, или в вертикальном положении в течение 8 минут.

Когда функция автоматического выключения активирована, индикатор (4) начнет мигать.

Аккуратно сдвиньте утюг, и он будет снова нагреваться. Подождите, пока утюг нагреется до нормальной температуры, и продолжайте глажение.

Уход

Очистка подошвы утюга из нержавеющей стали

Рекомендуется пользоваться имеющимися в продаже мягким средствами для чистки хромированных, серебряных изделий или изделий из нержавеющей стали. Обязательно следуйте инструкциям изготовителя.

Очистка подошвы утюга с покрытием

Не используйте для этой цели чистящие порошки и растворы, так как это может привести к повреждению покрытия.

Очистка подошвы любого типа

Если к подошве (6) прилипли расплавленные искусственные волокна, установите регулятор температуры в положение, обозначенное 3 точками (подошва из нержавеющей стали), или в положение MAX (подошва с покрытием) и проведите утюгом по чистому куску хлопковой ткани, которая снимет приставшие волокна.

Очистка наружной поверхности

Дайте прибору остыть, протрите его тряпкой, смоченной мягким моющим средством, а затем вытрите сухой тряпкой.

Опорожнение и хранение 7

После окончания глажения, отключите утюг от сети, слейте из него воду и установите регулятор пара в положение . Когда утюг остынет, его следует хранить в вертикальном положении обернув с шнур вокруг пятки.

Самоочистка

Ваш утюг имеет встроенную систему очистки, предназначенную для удаления различного рода пушинок, ниток и рыхлых минеральных отложений из водяного клапана, паровой камеры и отверстий выхода пара.

- 1 Залейте воду в утюг наполовину.
- 2 Поставьте утюг на пятку.
- 3 Установите регулятор подачи пара в положение "MAX".
- 4 Подключите к электросети.
- 5 Установите регулятор температуры (9) на отметку "MAX". См. пункт 2 раздела "Использование утюга для глажения паром"
- 6 Индикатор температуры (10) будет гореть пока не будет достигнута требуемая температура, после чего выключится. Подождите окончания еще одного цикла - индикатор температуры загорается и выключается.
- 7 Отсоедините шнур утюга от электросети.
- 8 Пока утюг остается сильно нагретым, держите утюг горизонтально над раковиной.
- 9 Удерживая регулятор подачи пара (1) в положении Самоочистка, осторожно перемещайте утюг назад и вперед, пока не опустеет резервуар для воды.

ПРЕДУПРЕЖДЕНИЕ! Из отверстий в подошве утюга будет выделяться пар и кипящая вода. Это вымывает накипь и минеральные отложения, которые накопились внутри паровой камеры.

- 10 После окончания очистки переведите регулятор подачи пара в положение "0".
- 11 Установите паровой утюг обратно на пятку и дайте ему полностью остыть.
- 12 Протрите подошву (6) холодной влажной тканью.

После очистки слейте всю оставшуюся воду.

ПРЕДУПРЕЖДЕНИЕ! Не допускайте прикосновения рук и тела к горячей воде.

ПРЕДУПРЕЖДЕНИЕ! Не пытайтесь удалить следы накипи с поверхности подошвы с помощью средств против накипи.

Контакты

Служба поддержки

При возникновении проблем с прибором обращайтесь в службу поддержки по телефону, поскольку мы, скорее всего, сможем оказать вам более эффективную помощь, нежели магазин, в котором вы приобрели прибор. При обращении в службу поддержки нужно указать название изделия, номер модели и серийный номер. Эта информация позволит нам быстрее обработать ваш запрос.

Обращайтесь к нам

Если у вас возникли вопросы и комментарии или вы хотите получить развернутые советы, позволяющие с максимальной эффективностью использовать приобретенные вами приборы, обращайтесь к нам через Интернет:

Блог: www.morphyrichards.co.uk/blog
Facebook: www.facebook.com/morphyrichardsuk
Twitter: www.twitter.com/loveyourmorphy
Веб-сайт: www.morphyrichards.com

ПРЕДОСТАВЛЯЕМАЯ ДВУХЛЕТНЯЯ ГАРАНТИЯ

Очень важно сохранять товарный чек, который является подтверждением покупки. Советуем прикрепить стэплером товарный чек к задней обложке данного руководства (к гарантийному талону).

Все изделия MorphyRichards перед отправкой с завода проходят индивидуальную проверку.

Гарантийный срок начинается со дня покупки и действует в течение 24 месяцев (2 года). Подтверждением права на гарантийное обслуживание является предоставление покупателем чека на покупку и гарантийного талона, заполненного и подписанного продавцом. Серийный номер прибора должен соответствовать номеру, указанному в гарантийном талоне.

В течение гарантийного срока осуществляется гарантийная замена (если неисправность допущена по вине завода-изготовителя).

Если по каким-либо причинам в течение двухлетнего гарантийного периода данное изделие было заменено новым, гарантия на новое изделие будет исчисляться с момента первоначальной покупки прибора. В связи с этим, очень важно сохранять квитанцию или счет-фактуру, подтверждающие дату первоначальной покупки.

Двухлетняя гарантия распространяется только на те изделия, которые эксплуатируются в соответствии с указаниями производителя. Например, изделия должны очищаться от накипи, фильтры должны поддерживаться в чистом состоянии.

Компания MorphyRichards вправе отказать в гарантийной замене в следующих случаях:

- 1 Поломка была вызвана или связана с использованием прибора не по назначению, неправильным применением, неаккуратным использованием или использованием с несоблюдением рекомендаций производителя, поломка

- явилась следствием перепадов напряжения в электросети или нарушений правил транспортировке.
- 2 Изделие использовалось поднапряжением, отличающимся от указанного на изделии.
Предпринимались попытки ремонта изделия лицами, которые не являются нашим обслуживающим персоналом (или персоналом официального дилера).
 - 3 Прибор использовался на условиях аренды или применялся для бытовых целей.
 - 4 Отсутствуют основания для проведения какого-либо гарантийного ремонта компанией MorphyRichards.
 - 5 Прибор приобретён подержанным.
 - 6 Отсутствуют основания для проведения какого-либо гарантийного ремонта компанией Morphy Richards.
 - 7 Гарантия не распространяется на расходные материалы, такие как пакеты, фильтры и стеклянные сосуды.
 - 8 Гарантия не распространяется на батарейки и повреждения от утечки электролита.
 - 9 Очистка и замена фильтров проводились с нарушением инструкции.

Гарантия не распространяется на расходные материалы, такие как пакеты, фильтры и стеклянные сосуды.

Данная гарантия не предоставляет каких-либо других прав, кроме тех, которые четко изложены выше, при этом изготовитель не принимает каких-либо претензий, связанных с косвенными ущербами и убытками. Данная гарантия предлагается в качестве дополнительной льготы и не ограничивает ваших прав потребителя.

morphy richards®

1. Гарантийное обслуживание продукции Morphy Richards осуществляется на всей территории Российской Федерации компанией ООО «ТЕХНОПАРК-Центр», 111024 Россия, Москва, ул. Авиамоторная д.65 стр.1 Тел: 8-800-100-55-88.
2. Гарантийный срок на изделия MorphyRichards составляет 2 года с момента продажи.
3. Гарантийное обслуживание распространяется на дефекты, возникшие в процессе использования изделия при условии соблюдения требований производителя по эксплуатации изделия и не выходящая за рамки личных нужд и при соответствующем напряжении питающей сети.
4. Гарантия не распространяется на:
 - a. расходные материалы;
 - b. естественный износ;
 - c. механические повреждения изделия или его частей;
 - d. повреждения, вызванные качеством воды;
 - e. повреждения, вызванные эксплуатацией, выходящей за рамки личных нужд;
 - f. повреждения, вызванные небрежной или неправильной эксплуатацией, а также вызванные попаданием внутрь изделия посторонних предметов, жидкостей или насекомых;
 - g. повреждения, вызванные воздействием высоких температур;
 - h. повреждения, вызванные отложением накипи вне зависимости от типа воды;
 - i. повреждения, вызванные самостоятельным изменением конструкции изделия или его комплектующих.
5. Потребителю может быть отказано в гарантийном обслуживании если:
 - a. отсутствует или не заполнен гарантийный талон;
 - b. стерт или поврежден серийный номер изделия;
 - c. вскрыты или повреждены пломбы на изделии;
 - d. изделие вне авторизованного сервисного центра уполномоченного MorphyRichards.
6. Настоящая гарантия не ущемляет других законных прав потребителя, предоставленных ему действующим законодательством страны.

RU

CZ

- Tento spotřebič mohou používat děti starší 8 let a osoby se sníženými fyzickými, smyslovými nebo mentálními schopnostmi nebo nedostatkem zkušeností a znalostí pouze pod dohledem, nebo pokud byli poučeni o bezpečném použití spotřebiče a rozumí případným rizikům. Děti si nesmí se spotřebičem hrát. Čištění a uživatelská údržba spotřebiče nesmí být prováděna dětmi bez dozoru.
- Žehlička a její kabel musí být vždy mimo dosah dětí mladších 8 let.
- Dokud je žehlička připojena k síti, nesmí se nechávat bez dozoru.
- Před plněním vodou musí být zástrčka vytažena ze sítě.
- Žehlička se musí používat a pokládat na stabilní povrch.
- Při pokládání žehličky na patu se ujistěte, že povrch, na kterém pata stojí, je dostatečně stabilní.
- Pokud byla žehlička upuštěna, vykazuje viditelné známky poškození nebo netěsní, nesmí se používat.
- Plnicí otvor nesmí být během používání otevřený.

- **VAROVÁNÍ:** Při kontaktu s horkým kovem, horkou vodou nebo párou mohou vzniknout popáleniny.
- **VÝSTRAHA:** Nenořte spotřebič do vody / kapaliny, abyste zabránili úrazu elektrickým proudem.

Elektrické požadavky a napájecí kabel

- Zkontrolujte, zda napětí na výkonovém štítku spotřebiče odpovídá síťovému napětí v domácnosti, které musí být střídavé.
- Je-li napájecí kabel nebo izolační průchodka poškozená, musí být vyměněny výrobcem, servisním zastoupením nebo osobou s podobnou kvalifikací, aby se předešlo riziku.
- Zabraňte kontaktu napájecího kabelu s horkou žehlicí plochou.
- Když je třeba vyměnit pojistku 13 A v zástrčce, musí se místo ní použít pojistka 13 A dle normy BS1362.
- **VÝSTRAHA:** Tento spotřebič musí být uzemněný.

PŘEČTĚTE SI VŠECHNY POKYNY A USCHOVEJTE JE PRO BUDOUCÍ POUŽITÍ



UPOZORNĚNÍ! HORKÝ POVRCH

**POZOR NA
HORKÉ PLOCHY
JE NUTNÉ OPATRNĚ
ZACHÁZENÍ**

Ošetření opaření





- Zasažené místo ihned vložte pod tekoucí studenou vodu.
- Nezdružujte se odstraňováním oblečení.
- Rychle vyhledejte lékařskou pomoc.

Vlastnosti

- (1) Stavitelný spínač páry
- (2) Tlačítko vodního postřiku
- (3) Tlačítko impulsu páry
- (4) Kontrolka automatického vypnutí (pouze některé modely)
- (5) Poloha samočištění
- (6) Plnicí otvor s víčkem
- (7) Rozprašovací tryska
- (8) Žehlicí plocha
- (9) Otočný regulátor teploty
- (10) Kontrolka teploty
- (11) Zásobník na vodu
- (12) Pata žehličky

Pokyny pro volbu teploty

Značky pro nastavování teploty na otočném voliči všech žehliček od společnosti Morphy Richards odpovídají značkám v Mezinárodních předpisech pro značení v údržbě textilu.

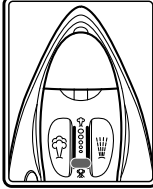
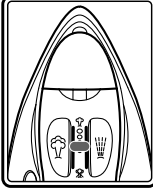
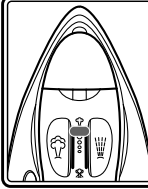
Symbol	(120 °C Max) Chladný	(160 °C Max) Teplý	(210 °C Max) Horký	MAX nastavení
				
Polohy voliče	Nežehlit	•	••	•••
Nastavení úrovně páry (viz krok 3 v rámci „Používání páry pro žehlení s napařováním“)	Bez napařování (viz „Žehlení nasucho“)	Nízká	Střední/Vysoká	Vysoká
				
Tkanina	Nylon, acetáty, syntetické tkaniny	vlna, polyesterové směsi	Bavlna, len, viskóza, viskózoové směsi	
Žehlení	Žehlete na rubu, pokud je zapotřebí zvlhčení, použijte vlhký hadr (ne acetáty)		Tkaniny vyžadující toto nastavení obvykle potřebují napařování.	
S vodou v zásobníku	← Pára/postřik/impuls páry →			
	← Nasucho a pára →			
Bez vody v zásobníku	← Žehlení nasucho →			



Před použitím

Odstraňte případný ochranný kryt z žehličky plochy (8).

Použití žehličky pro žehlení s napařováním

- 1 Ujistěte se, že žehlička není zapojená do zásuvky. Přepněte stavitelný spínač páry (1) na "☒". Zásobník (11) naplňte vodou skrze plnicí otvor (6).

V PROSTŘEDÍ STVRDOU VODOU DOPORUČUJEME SMĚS 50 % VODY Z KOHOUTKU A 50 % DESTILOVANÉ ČI DEMINERALIZOVANÉ VODY.

Nikdy nepoužívejte k doplňování vodu z akumulátorů nebo vodu obsahující látky jako škrob nebo cukr, vonné přísady či vodu z odmražené ledničky.

- 2 Zapojte žehličku do sítě a zapněte ji. Otočte regulátor teploty (9) na požadovanou teplotu (viz „Průvodce teplotou“). Začněte s chladnými tkaninami a pokračujte k vyšším nastavením. Žehlička se ohřívá rychleji, než se ochlazuje, takže ušetříte čas a energii. Vaše žehlička je vybavena kontrolkou teploty (10), která se během žehlení rozsvěcuje a zhasíná. Kontrolka teploty svítí, dokud není dosaženo požadované teploty, a poté zhasne.
- 3 Výstup páry měňte pomocí stavitelného spínače páry (1). Funkci páry používejte pouze na silné tkaniny (uprostřed mezi 2 a 3 tečkami až po MAX).

- 4 U nepoddajných záhybů použijte tlačítko postřiku vodou (2). K natlakování čerpadla může být zapotřebí toto tlačítko stisknout několikrát.

5 Impuls páry

Stiskněte (3) pro dodatečný impuls páry u nepoddajných záhybů / silných tkanin.

POZNÁMKA: Pokud potřebujete použít impuls páry během žehlení nasucho, zkontrolujte, zda je volič teploty (9) nastavený v parním rozmezí.

POZNÁMKA: Nepoužívejte impuls páry více než třikrát za sebou, napařování tak bude mít optimální kvalitu.

Funkce vaší žehličky

Žehlení nasucho

Vaší žehličku můžete použít k žehlení nasucho. Nastavte stavitelný spínač páry (1) na "☒" a volič teploty (8) nastavte dle potřeby (viz „Průvodce teplotou“).

Voda v zásobníku nebude zapotřebí, dokud nepoužijete funkci napařování nebo postřiku vodou.

6 Svislé napařování

Svislé napařování je vhodné k odstraňování přehybů ze zavěšených oděvů, závěsů, atd. Držte žehličku jeden až dva centimetry od kusu prádla a stiskněte tlačítko pro impuls páry (3).

Ochrana proti kapání

Tento systém brání unikání vody ze žehličky plochy (6), když je žehlička příliš chladná.

Během používání se ze systému proti kapání může ozvat hlasité cvakání, zejména při ohřívání nebo ochlazování. Je to zcela normální a znamená to, že systém funguje správně.

Systém dlouhodobé ochrany proti usazování vodního kamene (pouze některé modely)

Tento systém omezuje usazování vodního kamene a prodlužuje životnost žehličky.

Automatické vypnutí (pouze některé modely)

Je-li žehlička ponechána v klidu na 1 minutu ve vodorovné poloze nebo na 8 minut ve svislé poloze, automaticky se vypne.

Po aktivaci automatického vypnutí bude blikat kontrolka (4).

Pro opětovné zahrnutí žehličky jí lehce pohněte. S žehlením vyčkejte, než se žehlička ohřeje.

Údržba

Vyčištění nerezové žehličky plochy

Doporučujeme používat běžně dostupný šetrný čisticí prostředek na chrom, stříbro nebo nerezovou ocel. Vždy se řiďte pokyny výrobce.

Vyčištění povlakované žehličky plochy

Nepoužívejte čisticí prášky nebo roztoky, protože by mohly poškodit povlak.

Čištění žehličky plochy

Pokud se na žehličku plochu (6) přilepí roztavené umělé vlákno, nastavte žehličku na tři tečky pro plochu z nerezové oceli nebo na MAX pro povlakovanou plochu a přejeďte jí po čistém kusu bavlny, čímž se stáhnou zbytky z povrchu.

Čištění vnějšího povrchu

Nechte žehličku vychladnout, otřete ji vlhkou látkou a slabým saponátem, a poté ji otřete.

Vyprazdňování a skladování

Když skončíte s žehlením, vypojte žehličku ze zásuvky, vylijte z ní všechnu vodu a nastavte spínač páry do polohy "☒". Když vychladne, žehličku uskladněte na patě, kolem které volně omotáte napájecí kabel.

Samočištění

V žehličce je vestavěn čisticí systém, jehož úkolem je chránit vodní ventil, parní komoru a parní otvory před textilními vláknami a volnými minerálními usazeninami.

- 1 Naplňte žehličku z poloviny vodou.
- 2 Položte žehličku na patu.
- 3 Přepněte stavitelný spínač páry (1) do polohy 'MAX'.
- 4 Zapojte napájecí kabel do zásuvky.
- 5 Nastavte volič teploty (9) do polohy 'MAX'. Viz krok 2 v rámci „Použití žehličky pro žehlení s napařováním“.
- 6 Kontrolka teploty (10) svítí, dokud není dosaženo požadované teploty, a poté zhasne. Vyčkejte na ještě jeden cyklus - kontrolka teploty se rozsvítí a zhasne.
- 7 Odpojte žehličku ze síťové zásuvky.
- 8 Zatímco je žehlička stále velmi horká, držte ji vodorovně nad dřezem.

- 9 Zatímco držíte stavitelný spínač páry (1) v samočisticí poloze, lehce pohybujte žehličkou sem a tam, dokud se zásobník vody nevyprázdní.

VÝSTRAHA: Z otvorů na žehlicí ploše bude vycházet pára a vřící horká voda. Tím se vyplaví vodní kámen a minerály usazené uvnitř parní komory.

- 10 Po dokončení čištění nastavte stavitelný spínač páry zpět do polohy 'O'.
- 11 Položte napařovací žehličku na patu a nechte ji zcela vychladnout.
- 12 Otřete žehlicí plochu (6) studeným vlhkým hadrem.

Po dokončení čištění vyprázdňte zbytek vody.

VÝSTRAHA: Udržujte ruce a tělo mimo dosah horké vody.

VÝSTRAHA: Nepokoušejte se odstraňovat vodní kámen ze žehlicí plochy pomocí výrobků na odstraňování vodního kamene.

Kontaktujte nás

Linka podpory

Pokud máte se svým přístrojem problémy, kontaktujte nás na lince podpory, budeme vám patrně schopni pomoci lépe, než v obchodu, kde jste přístroj zakoupili. Před telefonátem si připravte název výrobku, modelové číslo a sériové číslo, urychlíte tak vyřízení svého dotazu.

Promluvejte si s námi

Pokud máte nějaké dotazy nebo komentáře, nebo chcete získat některé vhodné tipy, abyste svůj produkt mohli využívat co nejlépe, spojte se s námi online:

Blog: www.morphyrichards.com.uk/blog
Facebook: www.facebook.com/morphyrichardsuk
Twitter: www.twitter.com/loveyourmorphy
Webové stránky: www.morphyrichards.com

DVOULETÁ ZÁRUKA

Na tento spotřebič se vztahuje dvouletá záruka opravy nebo výměny.

Musíte si uschovat stvrzenku od prodejce jako doklad o nákupu. Stvrzenku připevněte sešíváčkou na zadní obal pro budoucí referenční účely.

Pokud se výrobek porouchá, poznamenejte si následující informace. Tato čísla najdete na základně výrobku.

Č. modelu
Sériové číslo

Všechny výrobky Morphy Richards procházejí před opuštěním továrny individuální kontrolou. V nepravděpodobném případě, že se prokáže závada, se musí výrobek do 28 dnů od data koupě vrátit do místa, kde byl zakoupen, aby se mohl vyměnit.

Pokud dojde k závadě po 28 dnech a do 24 měsíců od data původní koupě, musíte kontaktovat místního prodejce a uvést číslo modelu a sériové číslo výrobku nebo napsat místnímu prodejci na uvedené adresy.

Budete požádáni, abyste vrátili výrobek (v náležitém, bezpečném balení) společně s kopií dokladu o nákupu na níže uvedenou adresu.

S výjimkou níže uvedených případů (1-9) bude vadný výrobek obvykle během sedmi pracovních dnů od data přijetí opraven nebo vyměněn a odeslán zpět.

Pokud bude výrobek z jakéhokoliv důvodu během dvouleté záruční lhůty vyměněn, záruka na nový výrobek se bude počítat od data původní koupě. Proto je velmi důležité, abyste uschovali původní stvrzenku nebo fakturu s vyznačeným datem původní koupě.

Platnost dvouleté záruky na spotřebič je podmíněna používáním podle pokynů výrobce. Například spotřebiče se musí zbavovat vodního kamene a filtry se musí udržovat v čistém stavu podle pokynů.

Společnost Morphy Richards nebo místní prodejce nebudou povinni opravit nebo vyměnit výrobek podle záručních podmínek v následujících případech:

- 1 Závada byla způsobena nebo zaviněna nevhodným, chybným nebo nedbalým používáním nebo používáním způsobem, který je v rozporu s doporučeními výrobce, nebo proudovými nárazy v síti či poškozením při přepravě.
- 2 Spotřebič byl napájen jiným napětím, než jaké je uvedeno na výrobku.
- 3 Došlo k pokusu o opravu jinými osobami než naším servisním personálem (nebo autorizovaným prodejcem).
- 4 Spotřebič se pronajímал nebo používal k jiným účelům než v domácnosti.
- 5 Spotřebič je z druhé ruky.
- 6 Společnost Morphy Richards ani místní prodejce neodpovídají za žádné opravy prováděné v záruční lhůtě.
- 7 Záruka se nevztahuje na spotřební zboží jako sáčky, filtry a skleněné karafy.
- 8 Baterie a poškození způsobené jejich vytečením není zárukou pokryto.
- 9 Filtry nebyly čištěny a měněny podle pokynů.

Tato záruka nepropůjčuje žádná jiná než výše uvedená práva a nevztahuje se na žádné reklamace týkající se následných ztrát nebo škod. Tato záruka je nabízena jako další výhoda a nemá vliv na vaše zákonná práva spotřebitele.

TR

- Bu cihaz, güvenli bir şekilde kullanımla ilgili bilgilerin verilmesi ve mevcut tehlikeleri anlamaları koşuluyla 8 yaşında olan veya bu yaştan daha büyük çocuklar tarafından ve düşük fiziksel, duyuşsal ve zihinsel kabiliyetleri olan veya deneyim ya da bilgi eksikliği bulunan kişilerce kullanılabilir. Çocuklar cihazla oynamamalıdır. Gözetim altında bulunmadıkları sürece temizlik ve kullanıcı bakımı çocuklar tarafından yapılamaz.
- Ütüyü ve kordonunu 8 yaşından küçük çocukların erişiminden daima uzak tutun.
- Elektrik hattına bağılyken ütü tek başına bırakılmamalıdır.
- Suyu doldurulmadan önce fiş prizden çıkartılmalıdır.
- Ütü sağlam bir yüzey üzerinde kullanılmalı ve bırakılmalıdır.
- Ütüyü arka tarafı üzerine yerleştiren, arka tarafın konulduğu yüzeyin sağlam olduğundan emin olun.
- Ütü yere düşürülmüşse, belirgin hasar emareleri varsa veya sızıntı yapıyorsa kullanılmamalıdır.
- Kullanım sırasında doldurma deliğı açılmamalıdır.

- **UYARI:** Sıcak metale, sıcak suya veya buhara dokunmayla yanıklar oluşabilir.
- **UYARI:** Elektrik çarpmasına maruz kalmamak için, cihazı su / sıvı içine daldırmayın.

Elektrik gereksinimleri ve elektrik kablosu

- Cihazınızın etiketinde yazan voltajın evinizde bulunması gereken A.C. (Alternatif akım) elektrik şebekesine uygun olduğunu kontrol edin.
- Hasarlı bir elektrik kablosu veya gromet ile çalıştırmayın; tehlike oluşmaması için üretici, servis temsilcisi veya benzer nitelikte kişiler tarafından kablo değiştirilmelidir.
- Elektrik kablosunun ütünün sıcak taban plakasına temas etmesini önleyin.
- 13 amperlik fişte bulunan sigortanın değiştirilmesi gerektiğinde, 13 amperlik bir BS1362 sigorta takılmalıdır.
- **UYARI:** Bu cihaz topraklanmalıdır.

LÜTFEN TÜM TALİMATLARI OKUYUN VE İLERİDE BAŞVURMAK ÜZERE SAKLAYIN



**DİKKAT!
SICAK YÜZEY**

**LÜTFEN SICAK
YÜZEYLERE DİKKAT
EDİN
DİKKATLİ KULLANIN**

Yanıklara müdahale





- Etkilenen bölge üzerinden derhal soğuk su akıtın.
- Gıysilerinizi çıkartmak için durmayın.
- Zaman kaybetmeden tıbbi yardım alın.

Özellikler

- (1) Değişken buhar düğmesi
- (2) Su püskürtme düğmesi
- (3) Buhar püskürtme düğmesi
- (4) Otomatik kapanma göstergesi (sadece bazı modellerde)
- (5) Kendi kendini temizleme konumu
- (6) Kapaklı doldurma deliği
- (7) Püskürtme ağız
- (8) Taban plakası
- (9) Sıcaklık ayar düğmesi
- (10) Sıcaklık göstergesi ışığı
- (11) Su haznesi
- (12) Ütü arkalıği

Sıcaklık kılavuzu

Tüm Morphy Richards ütülerinin sıcaklık ayar düğmesi üzerindeki ışık ayarları ipareleri Uluslararası Tekstil Bakımyı Etiketleme Kodu ile uyumludur.

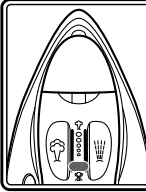
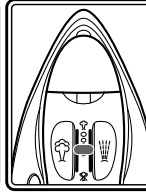
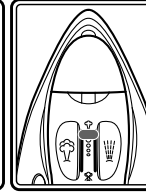
Sembol	(120°C Maks.) Sođuk	(160°C Maks.) Sıcak	(210°C Maks.) Sıcak	MAKS. ayar
				
Kontrol düğmesi konularý	•	••	•••	
Buhar seviyesi ayarý ('Ütünün buharlı ütüleme için kullanılması' bölümünde adým 3'e bakýn)	Buhar yok (bkz. 'Kuru ütüleme')	Düþük	Orta / Yüksek	Yüksek
				
Kumaş	Naylon, Asetatlar, sentetik kumaşlar	Yün, Polyester karýþýmları	Pamuk, Ketan Ýpek, Ýpek karýþýmları	
Ütüleme	Ters taraftan ütüleyin, nem gerekiyorsa, ылak bez kullanýn (Asetat deđil)		Bu ayarý gerektiren kumaşlar genellikle buharlı presleme gerektirir.	
Depo içinde suyla			← Buhar/sprey/buhar püskürtme →	
		← Kuru ve sprej →		
Depoda su olmadan		← Kuru ütüleme →		

TR

Kullanmadan önce

Koruyucu kaplamayı taban plakasından çıkarın (8).

Buharlı ütüleme için ütüyü kullanma

- 1 Ütünün prize takılı olmadığından emin olun. Değişken buhar düğmesini (1) '☞' konumuna ayarlayın. Su haznesini (11) doldurma deliğinden (6) doldurun.

SU SERTLİĞİNİN YÜKSEK OLDUĞU BÖLGELERDE, %50 MUSLUK SUYU VE %50 SAF VEYA ARITILMIŞ SU KARIŞIMININ KULLANILMASINI ÖNERİRİZ.

Akü takviye sıvısını veya kola, şeker, kokulu katkılar gibi maddeleri içeren suyu veya bir buzdolabından alınmış donmuş suyu kullanmayın.
- 2 Ütüyü prize takın ve duvar prizi düğmesini açın. Sıcaklık ayar düğmesini (9) gerekli sıcaklığa ayarlayın (bkz. 'Sıcaklık Kılavuzu'). Soğuk kumaşlarla başlayın ve giderek daha yüksek ayarlara yükseltin. Ütü soğuduğundan daha hızlı ısınır ve böylece zaman ve enerjiden tasarruf edersiniz.

Ütünüz, ütü yaparken yanan ve sönen bir sıcaklık gösterge ışığıyla (10) donatılmıştır.

Sıcaklık gösterge ışığı gerekli sıcaklığa ulaşılan kadar yanacak ve ardından sönecektir.
- 3 Değişken buhar düğmesini (1) kullanarak buhar miktarını değiştirin. Ağır kumaşlarda sadece buhar özelliğini kullanın (MAX için 2 ve 3 nokta arasının ortası).
- 4 Giderilmesi zor kıvrışıklıklar için su püskürtme düğmesini (2) kullanın. Pompayı su püskürtmeye hazırlamak için bu düğmeye birkaç kez basmanız gerekebilir.
- 5 **Buhar püskürtme**
Giderilmesi zor kıvrışıklıklara / ağır kumaşlara ekstra buhar püskürtmek için (3) düğmesine basın.

NOT: Kuru ütüleme sırasında buhar püskürtmeyi kullanmanız gerekirse, sıcaklık ayar düğmesinin (9) buhar aralığına ayarlanıp ayarlanmadığını kontrol edin.

NOT: En uygun buhar kalitesi için, üst üste üç defadan fazla şok buhan çalıştırmayın.

Ütünüzün özellikleri

Kuru ütüleme

Ütünüz kuru ütüleme için kullanılabilir. Değişken buhar düğmesini ayarlayın ('☞' için 1 ve sıcaklık ayar düğmesini (8) istediğiniz gibi ayarlayın ('Sıcaklık Kılavuzu').

Su püskürtme veya buhar püskürtme özelliklerini kullanıyorsanız hazneye su koymanız gerek yoktur.

Dikey buhar

Dikey buhar askıda duran giysiler, perdeler vs. üzerindeki kıvrışıklıkların giderilmesinde özellikle yararlıdır. Ütüyü kumaştan 1 - 2 cm uzakta tutun ve buhar püskürtme düğmesine (3) basın.

Damlama önleyici sistem

Bu sistem ütü çok soğuk olduğunda suyun taban plakasından (6) damlamasını önler.

Kullanım sırasında damlama önleyici sistem, özellikle ısınma veya soğuma esnasında yüksek bir klik sesi çıkarabilir. Bu ses son derece normaldir ve sistemin düzgün şekilde çalıştığını gösterir.

Uzun ömürlü kireç önleyici sistem (sadece bazı modellerde)

Bu sistem kireç oluşumunu azaltır ve ütü ömrünün uzamasına yardımcı olur.

Otomatik kapanma (sadece bazı modellerde)

Ütü yatay konumda 1 dakika veya dikey konumda 8 dakika sabit kaldığında otomatik olarak kapanır.

Otomatik kapanma etkin olduğunda gösterge ışığı (4) yanıp söner.

Ütüyü hafifçe hareket ettirdiğinizde yeniden ısınacaktır. Ütünün ısınması için bekleyin ve ütülemeye devam edin.

Bakım

Paslanmaz çelik taban plakasını temizlemek için

Piyasada mevcut olan yumuşak bir krom, gümüş veya paslanmaz çelik temizleyicisi kullanılması önerilir. Üretici talimatlarına daima uyun.

Kaplama taban plakasını temizlemek için

Kaplama zarar verebileceğinden ovma tozu veya çözeltili kullanmayın.

Herhangi bir taban plakası türünün temizlenmesi

Herhangi bir yapay fiberin taban plakasına (6) yapışması durumunda ütüyü, paslanmaz çelik taban plakası için 3 nokta konumuna veya kaplamalı bir taban plakası için MAX konumuna ayarlayın ve kalıntıyı yüzeyden çekmek üzere temiz bir parça pamuk üzerinden geçirin.

Dış kısmın temizlenmesi

Ünitenin soğumasını bekleyin ve ıslak bir bez ve yumuşak deterjanla sildikten sonra kurulaın.

Boşaltma ve Saklama

Ütülemeyi bitirdiğinizde ütünün fişini prizden çıkarın, ütünüzdeki tüm suyu boşaltın ve buhar düğmesini '☞' konumuna ayarlayın. Ütüyü soğuduğunda kordonunu gevşek bir şekilde arka tarafına sararak arkasında saklayın.

Kendi Kendini Temizleme

Ütünüz su valfini, buhar haznesini ve buhar çıkışlarını tiftiklerden ve gevşek mineral kalıntılardan uzak tutmak için tasarlanmış yerleşik bir temizleme sistemine sahiptir.

- 1 Ütüyü yansına kadar suyla doldurun.
- 2 Ütüyü arkasına yerleştirin.
- 3 Değiştirilebilir buhar düğmesini (1) 'MAX' konumuna getirin.
- 4 Bir elektrik prizine bağlayın.
- 5 Sıcaklık ayar düğmesini (9) 'MAX' konumuna ayarlayın. "Buharlı ütüleme için ütüyü kullanma" adım 2'ye bakın.
- 6 Sıcaklık gösterge ışığı (10) gerekli sıcaklığa ulaşılan kadar yanacak ve ardından sönecektir. Bir devir daha bekleyin - sıcaklık gösterge ışığı yanar ve söner.
- 7 Ütüyü elektrik prizinden çıkarın.
- 8 Hala çok sıcakken ütüyü lavabo üzerinde yatay şekilde tutun.

- 9 Kendi kendini temizleme konumunda değiştirilebilir buhar düğmesi (1) hala basılıyken su haznesi boşalana kadar ütüyü hafifçe ileriye ve geriye doğru hareket ettirin.

UYARI: Buhar ve kaynayan sıcak su taban plakasındaki deliklerden boşalır. Böylece buhar haznesinde oluşan kireç ve mineraller temizlenir.

- 10 Temizleme tamamlandığında değiştirilebilir buhar düğmesini 'O' konumuna getirin.
- 11 Buharlı ütüünüzü arka tarafı üzerine koyun ve tamamen soğumasını sağlayın.
- 12 Taban plakasını (6) soğuk, nemli bir bezle silin.

Bu temizlik işleminden sonra kalan tüm suyu boşaltın.

UYARI: Ellerinizi ve vücudunuzu sıcak sudan uzak tutun.

UYARI: Taban plakasını kireç çözücü ürünlerle kireçten arındırmaya çalışmayın.

Bizimle irtibata geçin

Yardım hattı

Cihazınızla ilgili herhangi bir sorunuz varsa, cihazı satın aldığınız mağazadan daha fazla yardım sağlayabileceğimizden lütfen Yardım Hattımızı arayın. Sorularınıza daha hızlı yanıt verebilmemize yardımcı olmak için bizi aradığınızda, lütfen ürün adı, model numarası ve seri numarasını hazır bulundurun.

Bize danışın

Sorularınız ve yorumlarınız veya ürünlerinizden etkili şekilde yararlanmanızı sağlayacak ilginç ipuçları için bize çevrimiçi ulaşın:

Blog: www.morphyrichards.co.uk/blog
Facebook: www.facebook.com/morphyrichardsuk
Twitter: www.twitter.com/loveyourmorphy
Web sitesi: www.morphyrichards.com

İKİYILLIK GARANTİNİZ

Bu cihaz, iki yıllık onarım ya da deřiftirme garantisi kapsamında altındadır.

Satın alma kanıtı olarak perakende fiiflinin saklanması önemlidir. Fiiflinizi ileride kullanmak için bu arka kısma zımbalayın.

Üründe bir arıza olurlarsa lütfen afařıdaki bilgileri belirtin. Bu numaralar ürünün tabanında bulunabilir.

Model no.

Seri no.

Tüm Morphy Richards ürünleri fabrikadan çıkmadan önce tek tek test edilmektedir. Cihazın satın alındıktan sonraki 28 gün içinde arızalı olduřu belirlenmesi durumunda, deřiftirilmesi için satın alındıđı yere iade edilmelidir.

28 gün sonra veya satın alma fiifleminden sonraki 24 ay içinde arıza olurlarsa, ürünün üzerindeki Model numarası ve Seri numarasını belirterek bölgenizdeki distribütör ile iletiflim kurmalı ya da afařıda verilen adresten bölgenizdeki distribütöre yazmalısınız.

Ürünü, satın alma kanıtının bir kopyasıyla birlikte afařıdaki adrese geri göndermeniz (güvenli, yeterli düzeyde paketlenmiř olarak) istenecektir.

Afařıda belirtilen garanti harici durumlara (1-9) tabi olarak, arızalı

cihaz tamir edilecek veya deřiftirilecek ve genellikle alındıktan sonra 7 fiif gününü içinde gönderilecektir.

Herhangi bir nedenle bu ürün 2 yıllık garanti döneminde deřiftirilirse, yeni ürünün garantisi orijinal satın alma tarihinden itibaren hesaplanacaktır. Bu nedenle ilk satın alma tarihinin belirtmek için faturanızı saklamanız önemlidir.

2 yıllık garantinin geçerli olması için cihazın, üreticinin talimatlarına uygun olarak kullanılmıř olması gerekmektedir. Örneřin, cihazda kireç çözücü fiiflemelerinin uygulanması ve filtrelerin belirlendiđi gibi temiz tutulması gerekmektedir.

Morphy Richards ya da yerel distribütörünüz afařıdaki durumlarda cihazı garanti kapsamında deřiftirmek veya tamir etmek zorunda olmayacaktır:

- 1 Arıza yanlıřlı kullanım, ihmal veya üretici tavsiyelerine ters kullanımdan kaynaklıyorsa veya arıza güç yüklenmeleri ya da tařlama sırasında oluřulan hasardan kaynaklıyorsa.
- 2 Cihaz, ürüne belirtilen dıřında bir besleme voltajıyla kullanıldıysa.
- 3 Servis personeli (veya yetkili bayi) dıřında kifiller tarafından tamir yapılmaya çalıřılmıřsa.
- 4 Cihaz kiralama amacıyla veya ev dıřında kullanıldıysa.
- 5 Cihaz ikinci eldir.
- 6 Morphy Richards ya da bölgenizdeki distribütör, garanti kapsamında herhangi bir tür servis fiiflemi gerçekleřtirmek zorunda deřildir.
- 7 Garanti çantalar, filtreler ve cam sürahiler gibi sarf malzemelerini kapsamaz.
- 8 Piller ve sızıntı hasarı garanti kapsamında deřildir.
- 9 Filtrelerin belirlendiđi řekilde temizlenmemesi ve deřiftirilmemesi.

Bu garanti yukarıda açık olarak belirtilen dıřında herhangi bir hak vermemektedir ve nihai hasardan dolayı tazminat taleplerini kapsamamaktadır. Bu garanti ek bir fayda olarak sunulmaktadır ve tüketici olarak yasal haklarınızı etkilememektedir.

6 Morph Richards products are intended for household use only. See usage limitations within the location sub-heading in the important safety instructions. Morph Richards has a policy of continuous improvement in product quality and design. The Company, therefore, reserves the right to change the specification of its models at any time.

The After Sales Division,

Morph Richards Ltd, Mexborough, South Yorkshire, England, S64 8AJ
Helpline (office hours) UK 0845 871 0960 Republic of Ireland 1800 40919

10 **Glen Dimplex Australia**
Unit 1, 21 Lionel Road, Mount Waverley, Victoria 3149
T: 1300 556 816
E: sales@glendimplex.com.au

12 **Glen Dimplex New Zealand**
38 Harris Road, East Tamaki, Auckland, New Zealand
T: 09 2748265
E: sales@glendimplex.co.nz

F Les produits Morph Richards sont conçus pour un usage exclusivement domestique. Voir les limitations d'usage dans le sous-titre Positionnement des Consignes de sécurité importantes. Morph Richards s'engage à mener une politique d'amélioration continue en termes de qualité et de conception. Le fabricant se réserve donc le droit de modifier sans préavis la spécification de ses modèles.

Glen Dimplex France

12 Boulevard du Mont d'Est
Immeuble MAILLE NORD 3
93160 NOISY-LE-GRAND
France

www.glendimplex.fr
T: (0)148155633

D Morph Richards Produkte sind nur für den Einsatz im Haushalt vorgesehen. Ständige Verbesserungen an der Produktqualität und dem Design gehören zur Philosophie von Morph Richards. Aus diesem Grunde behält sich die Firma das Recht vor, die Angaben zu ihren Modellen jederzeit zu ändern.
T: 00800 444 00 888 F: 06071 37048
E: morphrichards-de@teknihall.com

E Les produits Morph Richards sont conçus pour un usage exclusivement domestique. Voir les limitations d'usage dans le sous-titre Positionnement des Consignes de sécurité importantes. Morph Richards s'engage à mener une politique d'amélioration continue en termes de qualité et de conception. Le fabricant se réserve donc le droit de modifier sans préavis la spécification de ses modèles.

De producten van Morph Richards zijn alleen bedoeld voor huishoudelijk gebruik. Morph Richards streeft ernaar de kwaliteit en het design van zijn producten voortdurend te verbeteren. Het bedrijf behoudt zich daarom het recht voor om de specificaties van de producten op ieder ogenblik te wijzigen.

Glen Dimplex Benelux BV

Gentesstraat 60
B- 8300 Aalst
België

T: +32-(0)-53 82 86 62 F: +32-(0)-53 82 86 63
E: info@glendimplex.be
www.morphrichards.be

P Os produtos Morph Richards foram concebidos apenas para utilização doméstica. Consulte as limitações à utilização no sub-cabeçalho de posicionamento, nas instruções importantes de segurança. A Morph Richards respeita uma política de aperfeiçoamento contínuo da qualidade e design do produto. Desta forma, a companhia reserva-se o direito de alterar as especificações destes modelos a qualquer momento.

Imporadio Lda

Rua D. Marcos Da Cruz 1281
4455-492 Perafita
Portugal

T: +351 22 996 67 40 F: +351 22 996 67 41

I I prodotti Morph Richards sono concepiti esclusivamente per uso domestico. Vedere le limitazioni d'uso nel sottotitolo delle importanti istruzioni di sicurezza. Morph Richards è costantemente impegnata a migliorare la qualità e il design dei propri prodotti, pertanto si riserva il diritto di modificare le specifiche dei diversi modelli in qualunque momento.

PER ASSISTENZA TECNICA:

HELPLINE 199.193.328 LUN-VEN 9.30-13.00 e 14.30-17.30.
Costo della chiamata 14,26 cent. di Euro al minuto IVA inclusa (da rete fissa).

E: assistenza@necchi.it F: +39-0693496270

**I prodotti Morph Richards sono distribuiti in Italia da:
Necchi Spa, Via Cancelliera 60 00040 Ariccia (RM).**

16 Morph Richards produkter er kun beregnet til husholdningsbrug. Se brugsbegrænsningerne under overskriften om placering i de vigtige sikkerhedsinstruktioner. Det er praksis hos Morph Richards at fortsætte udviklingen af produktets kvalitet og design. Firmaet forbeholder sig derfor retten til at ændre modellernes specifikationer når som helst.

Albaine AS

Avedøreholmen 84
2650 Hvidovre
Denmark
T: (45) 3678 8083

S Produkter från Morph Richards är endast avsedda för hushållsbruk. Se användarbegränsningar under rubriken i de viktiga säkerhetsinstruktionerna. Morph Richards har en policy för kontinuerlig förbättring i produktkvalitet och utformning. Företaget förbehåller sig därför rätten att när som helst ändra specifikationen för sina modeller.

18 Produkty Morph Richards są przeznaczone wyłącznie do użytku domowego. Zapoznaj się z informacjami na temat ograniczonego użytkowania urządzenia, które znajdują się w podrozdziale instrukcji dotyczących bezpieczeństwa. Morph Richards prowadzi politykę ciągłej poprawy jakości i wzoru produktów. Firma zastrzega sobie prawo zmiany specyfikacji modeli w dowolnej chwili.

KuGNa Logistics Sp. z o.o.

UL. Kłeczkowa 37
62-510 Konin
Poland
T: +48 63 220 60 20

19 Изделия Morph Richards предназначены только для бытового использования. См. информацию об ограничении использования в подразделе "Размещение" в главе "Важные меры предосторожности". Morph Richards постоянно совершенствует качество и дизайн своей продукции. Таким образом, компания оставляет за собой право в любое время вносить изменения в технические характеристики своих изделий.

ООО «ТЕХНОПАРК-Центр»

111024 Россия, Москва, ул.
Автомоторная д.65 стр.1

21 Výrobky Morph Richards jsou určeny pouze k použití v domácnostech. Podívejte se na omezení použití v podtitulku umístění v důležitých bezpečnostních pokynech. Morph Richards usiluje o neustálé zdokonalování kvality a provedení. Proto si vyhradzuje právo kdykoliv změnit specifikace svých modelů.

Tauer Elektro a.s.

Mladý Horákov 4
568 02 Svitavy
T: +420 461 540 130 F: +420 461 540 133

19 Morph Richards ürününi sadece ev içi kullanım amaçlıdır. Bu nedenle Şirket, modellerinin özelliklerini herhangi bir zamanda değiştirme hakkını saklı tutar.

Gizpa Dayanikli Tüketim Mamülleri

Tic. ve Paz. İth. İhr. A.Ş.
Atatürk Cd. 19 Mayıs Mah. Esin Sok. No: 2/2
Koyzetağı-İSTANBUL
T: +90(0216) 411 23 77 F: +90(0216) 369 33 42



6 For electrical products sold within the European Community. At the end of the electrical products useful life it should not be disposed of with household waste. Please recycle where facilities exist. Check with your Local Authority or retailer for recycling advice in your country.

F Pour les appareils électriques vendus dans la Communauté européenne. Lorsque les appareils électriques arrivent à la fin de leur vie utile, il ne faut pas les jeter à la poubelle. Il faut les recycler dans des centres spécialisés, s'ils existent. Consultez la municipalité ou le magasin où vous avez acheté l'appareil pour obtenir des conseils sur le recyclage dans votre pays.

D Für elektrische Artikel, die in der europäischen Gemeinschaft verkauft werden. Am Ende der Nutzungsdauer sollte das Gerät nicht im regulären Hausmüll entsorgt werden. Bitte einer Recycling-Sammelstelle zuführen. Informationen über geeignete Recycling-Annahmestellen erhalten Sie bei Ihrer Stadt- bzw. Ortsverwaltung.

P Para produtos eléctricos vendidos na Comunidade Europeia. Quando os produtos eléctricos atingirem o final da sua vida útil, não devem ser eliminados juntamente com o lixo doméstico. Faça a reciclagem nos locais apropriados. Contacte as autoridades locais ou o revendedor para saber como efectuar a reciclagem no seu país.

I Per gli elettrodomestici venduti all'interno della Comunità europea. Al termine della vita utile, non smaltire l'elettrodomestico nei rifiuti domestici. Riciclare l'adesso esistano le strutture. Verificare con la Locale Autorità o con il dettagliante in merito alle possibilità di riciclaggio nel proprio paese. sprzedawcy.

16 Angående elektriske produkter, der sælges inden for EU. Når det elektriske produkt har nået enden af sin levetid, må det ikke bortkastes sammen med husholdningsaffaldet. Bed de lokale myndigheder eller forhandleren om råd om genbrug i dit land.

S Gäller elektriska produkter som säljs inom Europeiska Unionen. När elektriska produkter inte längre kan användas ska de inte kastas med vanliga hushållsoppor. Lämnä dem till återvinning där det finns möjlighet. Kontakta lokala myndigheter eller försäljningsstället och kontrollera vad som gäller för återvinning i ditt land.

18 Dla produktów elektrycznych sprzedawanych na terenie Wspólnoty Europejskiej. Po zakończeniu okresu używalności produktów elektrycznych, nie należy ich wyrzucać wraz z odpadkami pochodzącymi z gospodarstwa domowego. Jeżeli istnieją odpowiednie zakłady zajmujące się utylizacją, produkty należy podać recyklingowi. W celu uzyskania porady na temat recyklingu w Twoim kraju zwróć się do miejscowych władz lub lokalnego sprzedawcy.

morph richards®

RN300260MEE Rev 4 5/16

www.morphrichards.com