

Ručná akumulátorová píla RNP150 využíva na pohon vysokokvalitný **bezuhlíkový motor** novej generácie, ktorý má výrazne dlhšiu životnosť ako doteraz používané uhlíkové motory. Pozorne si prečítajte nasledujúce pokyny a postupujte podľa nich, aby vám výrobok slúžil bezpečne a k vašej plnej spokojnosti. Vyvarujte sa neodbornej manipulácie s týmto nástrojom a vždy dodržiavajte zásady používania elektrických spotrebičov. Návod na použitie starostlivo uschovajte. Nikdy ho nevystavujte prostrediu s vysokou vlhkosťou, zabráňte kontaktu výrobku s kvapalinami.

Súčasť balenia

1ks ručná akumulátorová reťazová píla
 1ks 21V 2Ah Li-Ion akumulátor
 1ks nabíjačka

1ks návod
 1 ks kľúč
 1ks skrutkovač

Parametre

Model	RNP150
Výkon	630 W
Rýchlosť rezu	5 m/s
Napájacie napätie píly	DC 21V
Dĺžka rezu	max. 150mm
Typ batérie	Li-Ion
Kapacita batérie	2 Ah (možno dokúpiť 4 Ah, 6 Ah)
Napájacie napätie nabíjačky	AC 230V/50Hz
Nabíjací prúd	0,8 A
Čas nabíjania 2Ah batérie	Cca 2h
Hmotnosť (bez batérie)	1,2 kg (bez batérie)

Popis

Pred prvým použitím batériu úplne nabite. Potom ju pripojte k píle. Pozrite si kapitolu **Nabíjanie**. Popis píly sa môže mierne líšiť v závislosti od použitého modelu. V zásade sú však všetky funkcie rovnaké.

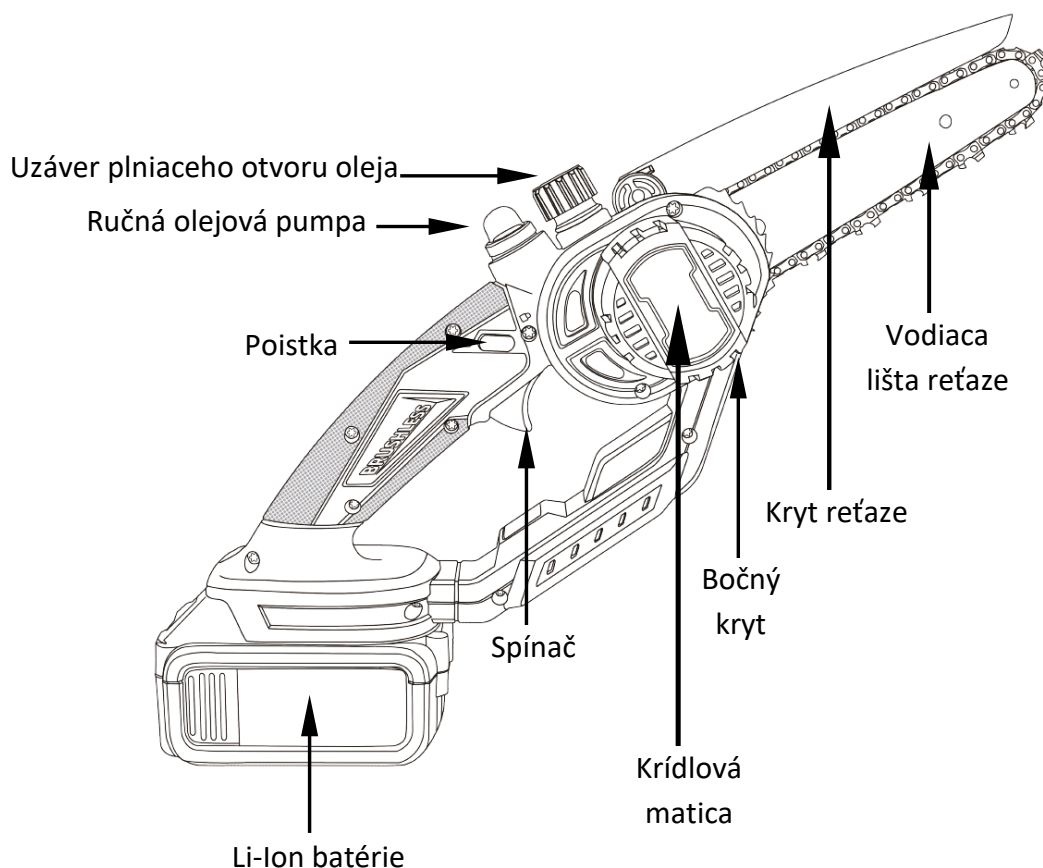

Demontáž reťaze

Pred akýmikoľvek servisnými prácami vyberte batériu.

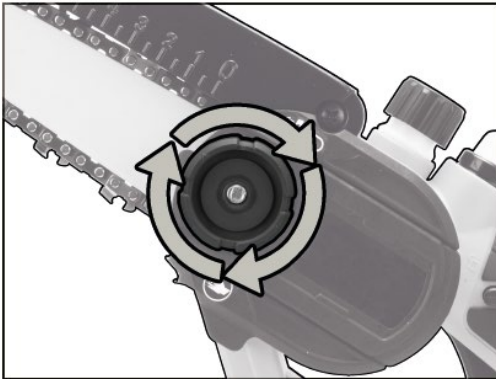

1. Odskrutkujte krídlovú maticu a vyberte kryt.

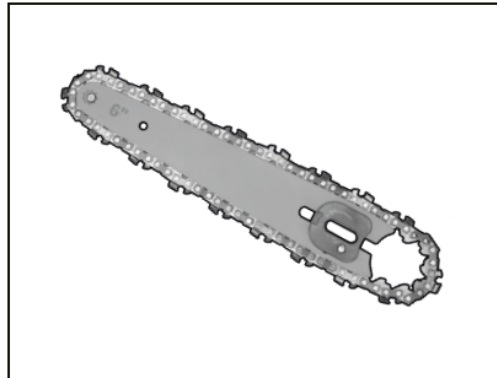

2. Vyberte vodiacu lištu a vymeňte reťaz. Zarovnajte vnútorné články reťaze do drážky vodiacej lišty.

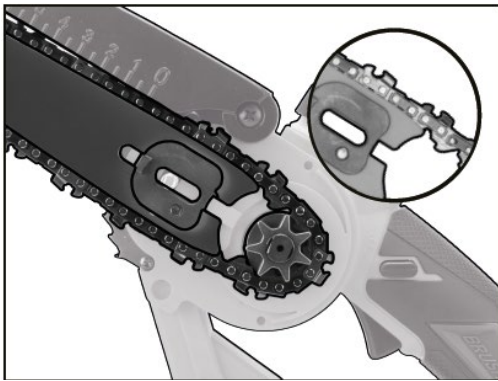

3. Umiestnite reťaz okolo reťazového kolesa a uistite sa, že doska je rovná a reťaz nie je naklonená.

Poznámka: smer rezných zubov by mal byť rovnaký ako na obrázku.

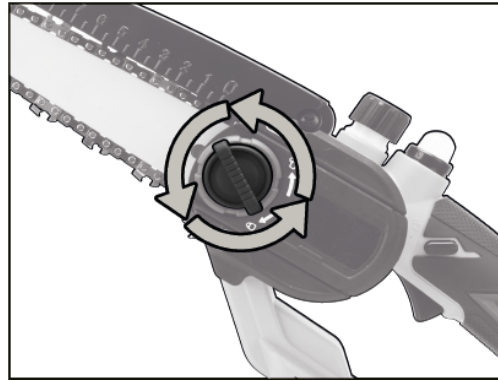

4. Nasadte bočný kryt, utiahnite krídlovú maticu a napnite reťaz. Uťahnutie reťaze je popísané v kapitole "**Napnutie reťaze**".

5. Pripojte Li-Ion akumulátor k prednej časti rukoväte píly a zariadenie môžete opäť používať.

Montáž reťaze

Pred akýmikoľvek servisnými prácami vyberte batériu.

1. Uvoľnite istiacu maticu a odstráňte bočný kryt
2. Potom odstráňte vodiacu lištu
3. Najprv nasadte reťaz na reťazové koleso a potom reťaz nasadte na vodiacu lištu.

Poznámky:

- Zuby reťaze musia smerovať správnym smerom!
- Píla je vybavená funkciou na nastavenie napnutia reťaze. Pri inštalácii vodiacej lišty musí byť nastavovací prvok upnutý v polohovacom otvore na konci vodiacej lišty!

Montáž reťaze na vodiacu lištu

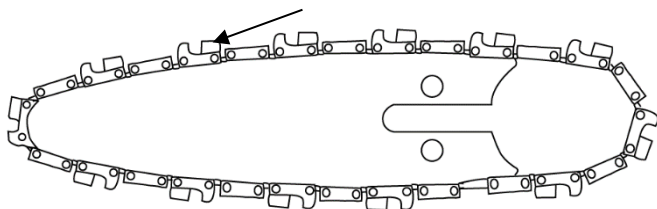

Venujte pozornosť smeru zubov reťaze - musia smerovať v smere znázornenom na obrázku:

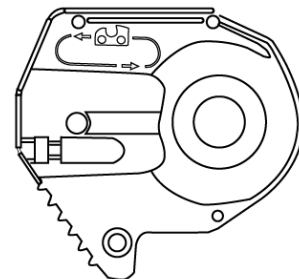
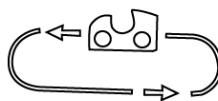

4. Nasadíte späť bočný kryt a utiahnete poistnú maticu

Napnutie reťaze

Nová reťaz sa pri prvom použití veľmi rýchlo vytiahne. Preto často kontrolujte a nastavujte napnutie. Voľná reťaz spôsobuje rýchle opotrebovanie seba a vodiacej lišty.



Uchopte zub v strede vodiacej lišty a vytiahnite ho smerom nadol. Ak sú odhalené celkovo 3 zuby, reťaz je správne napnutá. V závislosti od situácie reťaz buď napnite, alebo uvoľnite.

1. Povoľte poistnú maticu
2. Uťahujte reťaz skrutkovačom (otáčaním doprava) alebo povoľujte reťaz (otáčaním doľava).
3. Utiahnite poistnú maticu

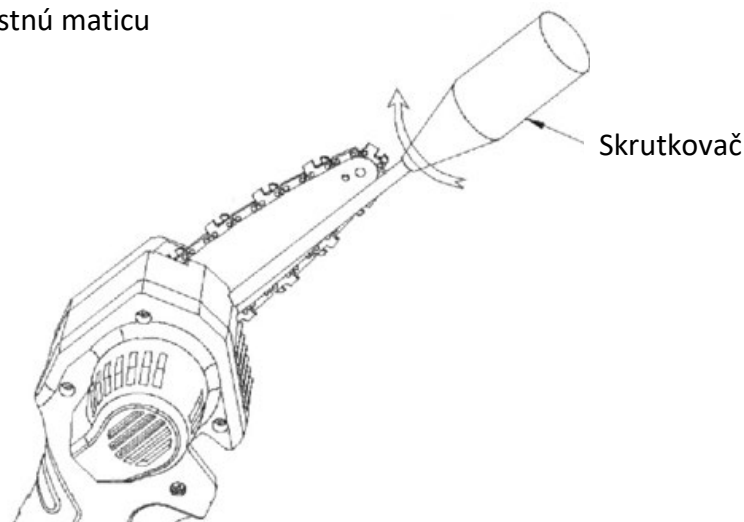

Nabíjanie

1. Zasuňte batériu do nabíjačky
2. Zapojte nabíjačku do elektrickej siete pomocou dodaného napájacieho kábla
3. Nabíjanie je indikované červenou LED diódou
4. Plné nabitie signalizuje zelená LED dióda

- Nabíjačka nie je vybavená ochranou proti prebitiu. Preto nenechávajte batériu nabíjať zbytočne dlho, aby ste neskrátili jej životnosť. Priemerný čas nabíjania je približne 2 hodiny.
- Ak sa batéria nepoužíva, nabíjajte ju každé tri mesiace.



Používanie

Pri používaní tohto zariadenia noste vhodný odev, pracovné rukavice a ochranu očí. Pred každým použitím sa uistite, že zariadenie správne funguje, a to krátkym spustením "na prázdno". Zariadenie nepoužívajte na rezanie stromov s priemerom väčším ako 150 mm.

- Keď je píla uvedená do prevádzky, dbajte na to, aby ste mali ruky vo vzdialenosti najmenej 15 cm od reznej plochy.
- Pílu nepreťažujte dlhými súvislými rezmi, náročnejšie rezy sa snažte rozdeliť na niekoľko častí, aby píla mohla prirodzene vychladnúť.
- Pri dlhodobom preťažovaní hrozí riziko poškodenia motora.
- Nepoužívajte túto pílu na rezanie veľkých konárov, inak môže dôjsť k zaseknutiu alebo poškodeniu motora.
- Pílu nepoužívajte v daždi.
- Do olejovej nádrčky nalejte iba olej určený na mazanie reťaze.
- Ručná olejová pumpa funguje po stlačení prstom. Pomaly ju niekoľkokrát stlačte, kým sa na reťazi neobjaví olejový povlak.
- Na mazanie reťaze používajte ručnú olejovú pumpu v závislosti od intenzity rezania, aby reťaz nebola nikdy suchá, ale zároveň aby množstvo oleja nebránilo práci. Ak je na reťazi veľké množstvo oleja, viaže sa naň prach a nečistoty, čo zhoršuje prácu a zvyšuje opotrebenie.
- Keď pílu nepoužívate, vyberte batériu.
- Ak sa výkon píly zníži, skontrolujte nabitie akumulátora, v prípade potreby ho nabite a pílu vyčistite.
- K píle je možné zakúpiť 4 Ah (**Solight RN-B4**) a 6 Ah (**Solight RN-B6**) batérie
- Pre rýchlejšie nabíjanie si môžete zakúpiť rýchlonabíjačku **Solight RN-RNB**, ktorá skrátí čas nabíjania približne o polovicu.
- V prípade poškodenia je možné dokúpiť náhradnú reťaz s označením **Solight RNP150-R** a náhradnú vodiacu lištu s označením **Solight RNP150-L**.

Čistenie a údržba

- Pred vykonaním akéhokoľvek servisu alebo údržby vyberte batériu.
- Pri manipulácii s reťazou používajte rukavice.
- Reťaz čistite po každom použití.
- Približne po 10 hodinách používania by sa mal kryt demontovať a píla vyčistiť od prachu a nečistôt.
- Skladujte v suchom a čistom prostredí pri izbovej teplote.
- V prípade poškodenia nevymeniteľných častí (motor, spínač, plastové časti) kontaktujte servisné stredisko spoločnosti Solight holding s.r.o.
- Zložitejšie opravy môžu vykonávať len odborníci v servisnom stredisku spoločnosti Solight holding s.r.o.

Na výrobok bolo vydané CE vyhlásenie o zhode v súlade s platnými predpismi. Na vyžiadanie u výrobcu: info@solight.cz, prípadne ke stažení na www.solight.sk.

Výrobce: Solight Holding, s.r.o., Na Brně 1972, Hradec Králové 500 06, Česká republika.